



# SZEKCIONÁLT GARÁZSKAPUK

**ÚJ.** MatchColor kedvező árú színek, a Hörmann ház- és lakásbejárati ajtókkal nézetazonos megjelenéssel

**HÖRMANN**





4

Erős érvek a Hörmann szekcionált kapuk mellett.



14

Kapumotívumok.  
Inspirációk.



48

Design.  
Kivitel.  
Kiegészítők.

# Felelősség generációk óta

A családi tulajdonban lévő Hörmann vállalat több mint 85 éves tapasztalatra tekint vissza az építési elemek szakértőjeként. Ez elkötelezettséget kíván a jelenlegi és jövőbeli generációkkal szemben. Az ökológiai felelősségvállalás ezért nagyon fontos a számunkra. Ennek érdekében innovatív megoldásokat fejlesztünk a fenntartható termékek és az intelligens környezetvédelem jegyében.



## „EGY JÓ NÉVÉRT MEG KELL DOLGOZNI.”

August Hörmann

A cégalapító szellemiségéhez híven a Hörmann márkanév mára egyet jelent a valódi minőség fogalmával, és több mint 20 millió értékesített kapujával és meghajtásával a Hörmann Európa legsikeresebb gyártói közé tartozik. Sűrű nemzetközi értékesítési- és szervizhálózatának köszönhetően a Hörmann mindenütt az Önök megbízható és kiváló minőségű termékeket forgalmazó partnere az építési elemek piacán.

**SZEM ELŐTT TARTJUK A JÖVŐT.** A Hörmann jó példával kíván elől járni. Ezért németországi villamosenergia-szükségletünket teljes egészében zöldenergiával fedezzük. Egy intelligens és tanúsított energiagazdálkodási rendszerrel, CO<sub>2</sub>-semleges postázással, valamint az értékes anyagok újrahasznosításával, együttesen évente több mint 60000 tonna CO<sub>2</sub>-t takarítunk meg. Ezenkívül a ClimatePartnerrel együttműködésben – szélenergia és erdősítési projektek támogatásával – több mint 100000 tonna CO<sub>2</sub>-kibocsátást kompenzálunk.



További információt itt talál:

[www.hormann.hu/vallalat/zoelden-gondolkodunk](http://www.hormann.hu/vallalat/zoelden-gondolkodunk)



# Made in Germany márkamínőség



A Hörmann családi vállalat egyetlen forrásból kínálja az építkezés és a felújítás összes fontos építési elemét. A termékeket magas fokon specializált üzemekben, a legújabb műszaki megoldásokat alkalmazva gyártjuk. Emellett munkatársaink intenzíven dolgoznak az új termékeken, a folyamatos fejlesztéseken és a részletek javításán. Így szabadalmaink alapján egyedülálló megoldásokat kínálunk a piacon.





10 év  
jótállás\*

**GARANTÁLTAN TARTÓS.** Az összes meghatározó kapu- és meghajtás-alkatrészt a Hörmann saját maga fejleszti és gyártja. Hosszan tartó, valós feltételek melletti tesztelés gondoskodik a jól bevált, sorozatgyártású termékek Hörmann által garantált minőségéről. Ennek alapján, illetve a kompromisszumok nélküli minőségbiztosításnak köszönhetően, a Hörmann 10 év jótállást ad minden szekcionált kapura és 5 évet a Hörmann meghajtásokra\*

\* A részletes jótállási feltételeket az alábbi internetoldalon találja: [www.hormann.hu](http://www.hormann.hu)



Bevizsgált  
és tanúsított

### **BIZTONSÁG ÖNNEK ÉS CSALÁDJÁNAK.**

A Hörmann szekcionált kapuk önmagukban – és a Hörmann meghajtásokkal együtt is – megfelelnek az EN 13241 Európai Szabvány magas szintű biztonsági követelményeinek. Ennél biztonságosabb már aligha lehet egy szekcionált kapu. Ez pedig biztonságot nyújt Önnek és családjának a mindennapokban.



# Helytakarékosan nyílik, és biztonságosan záródik

A szekcionált garázkapuk függőlegesen nyílnak, és helytakarékos módon a mennyezet alatt helyezkednek el. Ennek a konstrukciónak köszönhetően maximális helyet biztosítanak a garázs előtt és a garázsban. A szekcionált garázkapuk bármilyen garázsníllásba beépíthetők, és nagyobb áthajtószélességet biztosítanak. Ne sajnálja magától ezt a kényelmet!







## TANÚSÍTOTT RC 2 BIZTONSÁGI KIVITEL.

Az alapfelszereltséghez tartozó, a kaput automatikusan, biztonságosan reteszeli és a felemelés ellen védő feltolásvédelem mellett, Ön az alapkivitel részeként kapja a tanúsított RC 2 biztonsági felszereltséget is az LPU 67 Thermo és opcionálisan az LPU 42 szekcionált garázkapuhoz, a személybejáró-ajtókhoz és a mellékajtókhoz.

→ További információt a 71. oldaltól talál.



Tekintse meg a rövid bemutatófilmet a YouTube-on vagy az alábbi címen: [www.hoermann.com/videos](http://www.hoermann.com/videos)



## NAGYOBB ÁTHAJTÓSZÉLESSÉG.

Az akár 14 cm-rel szélesebb áthajtóutat biztosító szekcionált kapuknál a modern, széles gépkocsikkal és terepjárókkal is lényegesen könnyebb a beállítás (középső kép). Régebbi billenőkapuknál gyakran „ki kell centizni” a be- és kihajtást (alsó kép).



# Intelligens és kényelmes kezelés

A garázs- és udvari kapu meghajtását, az ajtómeghajtásokat, a házbejárati ajtó zárszerkezetét, a világítást és a további eszközöket is egyszerűen, biztonságosan és kényelmesen működtetheti kézi adóval, rádiós nyomógombbal vagy okostelefonról. A BiSecur rádiós technológiával működő összes meghajtás, vevőegység és kezelőelem 100 %-ig kompatibilis egymással.





Csak a Hörmann-nál

**TANÚSÍTOTT BIZTONSÁG.** A rendkívül biztonságos titkosítási eljárást alkalmazó, stabil és zavarmentes hatótávolságú BiSecur kétirányú rádiós rendszer biztonságot nyújt Önnek, mivel idegenek nem tudják az Ön rádiójelét lemásolni. Ezt a bochumi Ruhr Egyetem és független vizsgálóintézetek biztonsági szakértői is megerősítik.



Tekintse meg a rövid bemutatófilmet a YouTube-on vagy az alábbi címen: [www.hoermann.com/videos](http://www.hoermann.com/videos)

**INTELLIGENS TECHNOLÓGIA.** A Hörmann meghajtások meggyőző előnye a nagyobb kényelem, az okos funkciók és az intelligens technológia. Váratlan akadály esetén az alapkivitelhez tartozó leállító automatika biztonságosan és megbízhatóan leállítja a kaput. A lágy indítás és a lassított stop funkciókkal a kapu rándulások nélkül és halkán nyílik és csukódik. Elegáns kézi adónkkal Ön kényelmesen, például az autóban ülve nyithatja ki kapuját. A kapu nyitásához használhatja okostelefonját is a Hörmann BlueSecur alkalmazással vagy a Hörmann homee Smart Home központtal.

→ További információt a 76. oldaltól talál.

Az alapkivitelhez tartozó leállító automatikának köszönhetően a gyerekek nyugodtan játszhatnak az udvaron.



A homee Smart Home központtal táblagépéről vagy okostelefonjáról vezérelheti az összes kapufunkciót.



# Válassza az otthonához illő kaput

Bármilyen stílusú épülethez keres szekcionált garázkaput, a Hörmann kínálatában garantáltan megtalálja azt a kapumotívumot, amely Önhöz és otthonához illik – az egyenes vonalú bordázattól a klasszikus kazettáig, számos felülettel, színben és dekorral, akár tömörfa kapu változatban. Merítsen ötleteket a Hörmann sokszínű választékából a következő oldalakon, vagy állítsa össze a kívánságának megfelelő kaput kényelmesen az interneten.





**NÉHÁNY KATTINTÁSSAL A KÍVÁNT KAPUHOZ.** Kapu- és ajtókonfigurátorunkkal kényelmesen, otthon a számítógép vagy a táblagép előtt ülve, virtuálisan kipróbálhat számos termékváltozatot és kialakítási lehetőséget. A kaputípus, a felület, a szín és a méret kiválasztásával néhány kattintással összeállíthatja a kívánt kaput, és megtekintheti a választott konfiguráció javasolt árát. Ez még nem kötelezi semmire. Ha ezután még egy képet is feltölt a házáról, és behelyezi a kaput a garázsnyílásba, akkor előre láthatja, hogy az új garázkapu mennyire illik az otthonához.



A Hörmann konfigurátort az alábbi internetoldalon találja:  
[www.hoermann.de/konfigurator](http://www.hoermann.de/konfigurator)



**A LEGNAGYOBB SZÁMBAN ELADOTT GARÁZSKAPU NÉMETORSZÁGBAN.** A Hörmann szekcionált garázkapuk kényelme, biztonsága és megjelenése már több mint 5 millió ügyfelet meggyőzött.



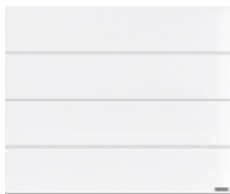

16 L-bordás



24 M-bordás



32 S-bordás

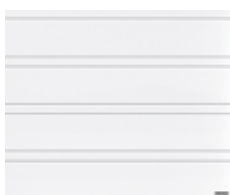

34 D-bordás



38 S-kazettás



40 Tömörfa kapuk

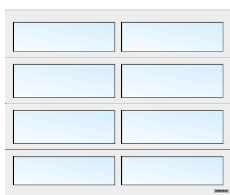

42 Üvegezett kapuk



44 Egyedi kapuk



46 Nyílászárnyas  
garázskapuk









**PLANAR FELÜLET.** A 6 exkluzív Hörmann Matt deluxe színben választható, elegáns felület teljesíti a modern kapukialakítással szemben támasztott összes elvárást. Meggyőző a sima felület, a finom elegancia és a divatos matt színek ötvözése.

→ L-bordás kivitelben kapható. Minden színt és részletet megtalál a 62. oldaltól.



## L-bordás

16 / 17. OLDAL Planar, CH 703 Matt deluxe antracit metál

BALRA. Planar, CH 7016 Matt deluxe antracitszürke, 3000 mm-es kapumagasság

BALRA LENT. Részletgazdag Planar, CH 9006 Matt deluxe fehéralumínium

JOBBRA LENT. Planar CH 9006 Matt deluxe fehéralumínium. ThermoCarbon alumínium házbejárati ajtó, 860 jelű motívum, fehéralumínium RAL 9006





**DURAGRAIN FELÜLET.** Ehhez a sima kapufelülethez 24 részletgazdag, természetes és színhű dekor közül választhat, vagy kívánságra egyedi képet is nyomtatunk a kapujára. A nagy szilárdságú védőlakkal készített végső fedőfestés különösen ellenálló, karcálló és szennyeződést taszító felületet képez. Így kapuja hosszú ideig megőrzi eredeti szépségét.

→ L-bordás kivitelben kapható. Minden dekort és részletet megtalál a 64. oldaltól.



További információt a Duragrain felület prospektusban talál.





## L-BORDÁS

BALRA FENT. Duragrain Beton nézetazonos megjelenésű mellékajtóval

FENT KÖZÉPEN. Duragrain egyedi motívum

JOBBRA FENT. Duragrain Rusty Steel

LENT. Duragrain Moca

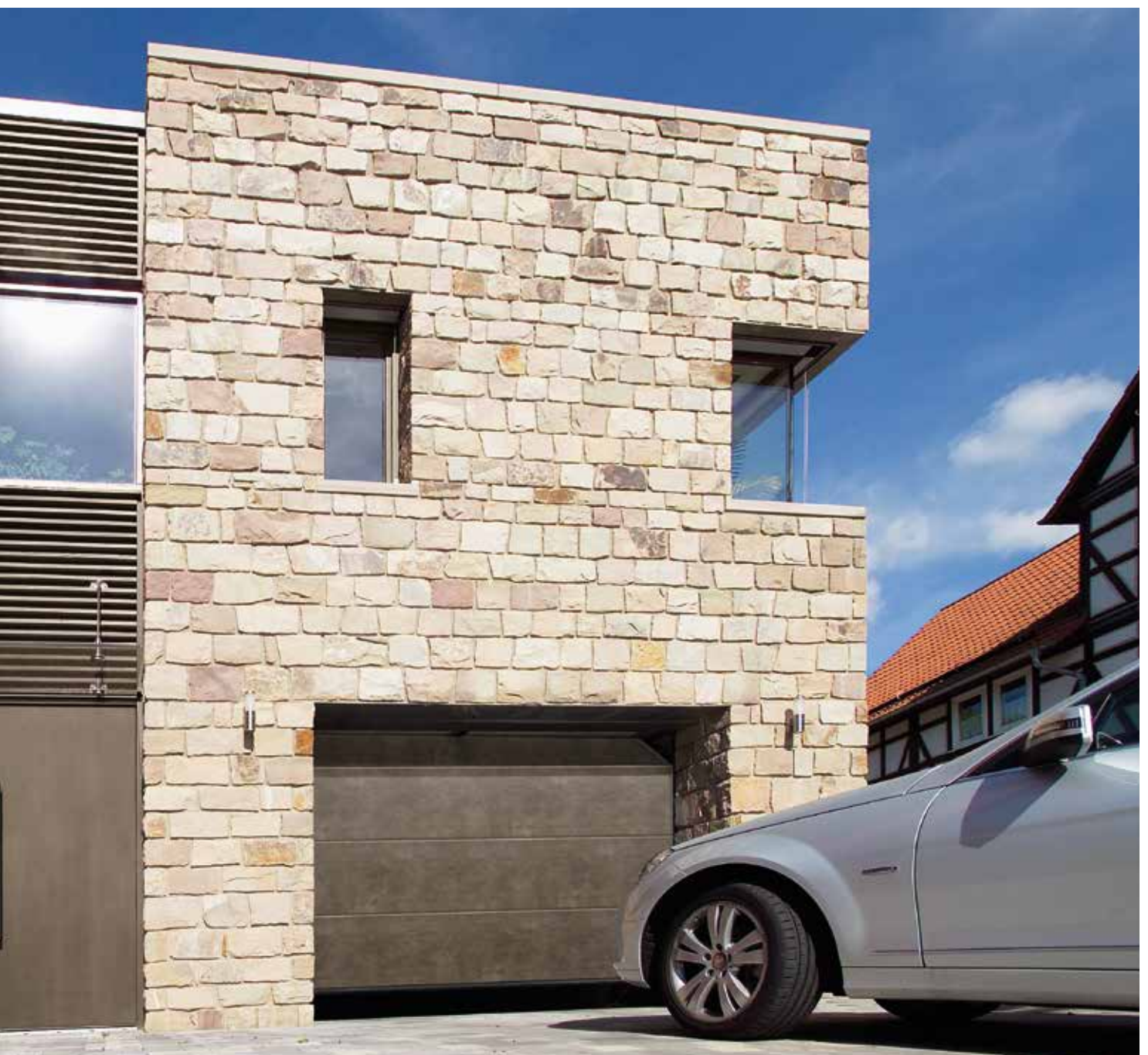



**INTELLIGENS KIEGÉSZÍTŐK.** Soha többé nem kell szélben és esőben az ajtó előtt megvárnia, hogy a kapuja valóban bezáródott-e. A kapupozíciót gombnyomásra ellenőrizheti a HS 5 BS kézi adó vagy a FIT 5 BS belső nyomógomb LED-jének színe alapján. Ha a kapu nyitva lenne, akkor az egy további gombnyomásra\* bezáródik. Ennél kényelmesebben és biztonságosabban nem is vezérelhetné a kapuját.

→ A kiegészítők minden szekcionált garázkapuhoz kaphatók.

\* Ha a kaput, a kapura való rálátás nélkül működtetik, akkor egy kiegészítő fényoszlop használata szükséges.



További információt a Kapumeghajtások és Smart Home rendszerek prospektusban talál.



FENT. L-bordás Silkgrain felület,  
antracitszürke RAL 7016.  
ThermoSafe alumínium házbejárati  
ajtó, 504 jelű motívum,  
antracitszürke RAL 7016

JOBBRA. M-bordás Silkgrain felület,  
fehér RAL 9016



**VILÁGÍTÁSI MEGOLDÁSOK.** A LED-es fénycsík igazán kiemeli a kaput és a mellékajtót. A Hörmann vezérlőoszlopok még több fényt és nagyobb biztonságot nyújtanak bejárója számára.

# M-bordás



BALRA FENT. Woodgrain felület,  
ablakszürke RAL 7040

JOBBRA FENT. Woodgrain felület,  
palaszürke RAL 7015

BALRA LENT. Woodgrain felület,  
fehér RAL 9016

JOBBRA LENT. Részletgazdag Woodgrain  
felület, fehér RAL 9016







**WOODGRAIN FELÜLET.** Ezen a kedvező árú és robusztus felületen, melyen az eredetihez hű fűrészfog-mintázat található, a kisebb karcolások a dombornyomásnak köszönhetően könnyen kijavíthatók.

→ L-, M- és S-bordás, továbbá S-kazettás kivitelben kapható. Minden színt és részletet megtalál a 59. oldaltól.

**SLATEGRAIN FELÜLET.** Ez a strukturált felület a palalemezek mintázatát követi, ami különleges megjelenést kölcsönöz kapujának.

→ L- és M-bordás kivitelben kapható. Minden színt és részletet megtalál a 59. oldaltól.





## M-BORDÁS

BALRA FENT. Részletgazdag Slategrain felület, fehér RAL 9016

BALRA LENT. Slategrain felület, antracitszürke RAL 7016

JOBBRA FENT. Slategrain felület, fehér RAL 9016

JOBBRA LENT. Slategrain felület, antracitszürke RAL 7016





**DECOGRAIN FELÜLET.** Ez a részletgazdag felület öt természetes fadekorra és egy antracitszínű, fémhatású dekorral kapható. Az acéllamellák külső oldalát borító, UV-sugárzásnak ellenálló, műanyag fóliabevonat speciális felületvédelmének köszönhetően kapuja sokáig megőrzi eredeti szépségét.

→ L- és M-bordás kivitelben kapható.  
Minden dekort és részletet megtalál a 63. oldaltól.





## M-BORDÁS

BALRA FENT. Részletgazdag Decograin felület, Golden Oak

FENT KÖZÉPEN. Decograin felület, Golden Oak

JOBBRA FENT. Decograin felület, Dark Oak

LENT. Decograin felület, Titan Metallic CH 703





FENT. L-bordás, Silkgrain felület, bazaltszürke RAL 7012, nézetazonos megjelenésű mellékajtóval

BALRA LENT. MZ Thermo65, 1-szárnyú, többcélú ajtó, fehér RAL 9016

JOBBRA LENT. M-bordás, Woodgrain felület, antracitszürke RAL 7016, személybejáró-ajtóval





**MELLÉKAJTÓK.** A garázs második bejárataként szolgáló ajtót a garázskapuval azonos felülettel, színben és dekorral kapja meg – kívánságra pontosan azonosan futó bordákkal. Itt minden összhangban van egymással. Ha Önnek különösen fontos a jó hőszigetelés, és csökkenteni szeretné a belső oldali páralecsapódás kockázatát, akkor az MZ Thermo hőhídmentes többcélú ajtó a legjobb választás.

→ További információt a 72. oldaltól talál.

**SZEMÉLYBEJÁRÓ-AJTÓK.** A kapuba beépített személybejáró-ajtóval gyorsan és egyszerűen hozzáfér a garázsban tárolt kerti eszközökhöz, kerékpárokhoz vagy talicskához. A személybejáró-ajtó nemesacél küszöbe közepén mindössze 10 mm, a széleken pedig csak 5 mm magas. Ez csökkenti a megbotlás kockázatát, és megkönnyíti az áthaladást kerékpárral.

→ További információt a 74. oldaltól talál.





**MATCHCOLOR. ÚJ.** A szekcionált garázskapuk, házbejárati ajtók, mellékajtók és acélajtók egymással összehangolt színei alapján tökéletes színharmóniát teremthet otthona számára.

→ Woodgrain, Slategrain és Silkgrain felületekhez választható.  
Minden színt és részletet megtalál a 60. oldaltól.



# S-bordás



BALRA. Woodgrain felület, fenyőzöld RAL 6009

LENT. Woodgrain felület, antracitszürke RAL 7016, nézetazonos megjelenésű mellékajtóval és ThermoSafe alumínium házbejárati ajtó, 501 jelű motívum



# D-bordás



**SILKGRAIN FELÜLET.** Ez a selymesen sima felület a kapu nemes megjelenésének köszönhetően a legjobb választás a modern építészethez. Ráadásul az 50 %-kal vastagabb külső lemez nagyobb stabilitást ad a lamelláknak, így a kapufutás is sokkal nyugodtabb.

→ L-, M- és D-bordás kivitelben kapható. Minden színt és részletet megtalál a 59. oldaltól.

BALRA. Silkgrain felület, ablakszürke RAL 7040

JOBBRA. Silkgrain felület, antracitszürke RAL 7016,  
ThermoSafe alumínium házbejárati ajtó, 860 jelű  
motívum, antracitszürke RAL 7016

LENT. Részletgazdag Silkgrain felület, ablakszürke  
RAL 7040



**DESIGN BETÉTELEMEK** Tegye egészen egyedivé kapuját. Nemesacél- vagy fahatású és egyedi RAL színű betételek helyezhetők be a szekcionált kapuk bordázatába, teljesen az Ön kívánsága szerint (jobb kép).

→ M- és D-bordákhoz kapható. Az összes dizájnelemet és részletet megtalálja a 55. oldaltól.

**DESIGNELEMEK.** Tegye egyedi stílusúvá a kapuját. Válasszon designmotívumaink közül, vagy helyezze be és kombinálja a szálcsiszolt nemesacél designelemeket tetszése szerint. Házsámok vagy például utcanevek is elkészíthetők.

→ L- és D-bordákhoz kapható. Az összes dizájnelemet és részletet megtalálja a 54. oldaltól.





FENT. D-bordás Silkgrain felület, antracitszürke RAL 7016, 500 jelű motívum, fahatású betételelemmel

BALRA LENT. L-bordás Silkgrain felület, antracitszürke RAL 7016, „Hátszám” designelemmel

JOBBRA LENT. L-bordás, 461 jelű designmotívum, Silkgrain felület, kvarcszürke RAL 7039, üvegezési elemekkel; Hörmann ThermoSafe alumínium házbejárati ajtó, 173 jelű motívum, kvarcszürke RAL 7039



**VILÁGÍTÓELEMÉK.** A klasszikus vagy Sunrise üvegezések tökéletesen illenek a kazettás kapukhoz, és egyedi megjelenést kölcsönöznek kapujának. Az üvegezés azonban nemcsak designelemként szolgál, hanem nappali fényről is gondoskodik a garázsban.

→ Az összes kapumotívumhoz kapható. Az összes üvegezést és részletet megtalálja az 57. oldaltól.



# S-kazettás



BALRA FENT. Woodgrain felület, fehér RAL 9016

FENT KÖZÉPEN. Woodgrain felület, földbarna RAL 8028

JOBBRA FENT. Woodgrain felület, palaszürke RAL 7015

LENT. Woodgrain felület, mohazöld RAL 6005, S2 klasszikus üvegezéssel, szendvicskivitelben



# Tömörfa kapuk

**TERMÉSZETESEN SZÉP.** Ezek a kezeletlen vagy szálcsiszolt északi lucfenyőből készült kapuk különösen alkalmasak faházakhoz vagy sok faelemet tartalmazó épületekhez, mint például a látszó favázás vagy a fa homlokzati elemekkel ellátott házakhoz. Válasszon a hat nemes kapumotívumból.

→ További információt a 66. oldaltól talál.







BALRA. 401 jelű kapumotívum, tömör északi lucfenyő, vörösfenyő lazúrral

JOBBRA FENT. 405 jelű kapumotívum szárnyaskapu-vasalattal és díszfogantyúkkal, helyszínen felvitt fehér lazúrral

JOBBRA LENT. M-bordás, tömör északi lucfenyő, kezeletlen

# Üvegezett kapuk

## **ART 42 / ART 42 THERMO ALUMÍNIUMKERETES KAPU.**

Ennek a normálprofilal vagy hőhídmentes profilal ellátott kapukivitelnek az előnye, hogy több fény jut a garázsba, és rácsbetétekkel pedig jobb lesz a parkolóhelyek szellőzése a gyűjtőgarázsokban.

→ További információt az 56. oldaltól talál.





FENT. ALR F42 Vitraplan, szürke árnyalatú

BALRA. ART 42 Thermo dupla műanyag betétekkel, keret antracitszürke RAL 7016, ThermoSafe alumínium házbejárati ajtó, 650 jelű motívum, antracitszürke RAL 7016, opcionális oldalelemek



### ALR F42 VITRAPLAN IPARI SZEKCIONÁLT KAPU.

Az elé helyezett, egy síkot alkotó üvegezés által a kapu különösen tiszta és kivételesen elegáns jegyeket kap.

A keretprofil rejtett – semmi sem zavarja az összhatást.



További információt az Ipari szekcionált kapuk prospektusban talál.



# Egyedi kapuk

**ALR F42 IPARI SZEKCIONÁLT KAPU, HELYSZÍNE KÉSZÜLT, A HOMLOKZATTAL EGY SÍKOT ALKOTÓ BURKOLATOKHOZ.** Alakítsa tetszés szerint szekcionált kapuját, teljesen a saját igényei szerint, használjon fát, fémet, kerámiát, műanyagot vagy más anyagokat. A homlokzatburkoláshoz felhasználható kapu-alap egy Hörmann ALR F42 ipari szekcionált kapu, alumínium keretszerkezettel és PU szendvicsbetétekkel.

**SPU F42 PLUS IPARI SZEKCIONÁLT KAPU.** A legfeljebb 7000 mm széles garázsokhoz és azokban a különleges beépítési szituációkban, ahol nem szerelhető fel meghajtás a kapu fölé, ez a kapukivitel jelenti az optimális megoldást.



További információkat Építészprogramunkban talál az alábbi internetoldalon:

[www.architektenprogramm.hoermann.de](http://www.architektenprogramm.hoermann.de)

vagy forduljon Hörmann szakkereskedőinkhez.



FENT. SPU F42 Plus, M-bordás, Silkgrain felület, antracitszürke RAL 7016

BALRA. ALR F42 kapu helyszínen készült, a homlokzattal egy síkot alkotó burkolattal



## Nyílószárnyas garázskapuk

**EGYSZERŰ BEJUTÁS.** A kétszárnyú, nyílószárnyas garázskapuk esetén választhat, hogy mindkét szárnyat kinyitja vagy csak az egyiket, hogy például kihozza a kerékpárját a garázból. Élvezze a maximális kényelmet, szerelje fel nyílószárnyas garázskapuját meghajtással. A hőszigetelt lamellák jó hőszigetelést biztosítanak, és az összes felülettel kaphatók.

→ További információt a 75. oldaltól talál.

**TETSZÉS SZERINTI SZÁRNYFELOSZTÁS.** Alakítsa tetszés szerint nyílászárnyas kapuját, teljesen a saját igényei szerint. A kapuszárnyakat szimmetrikus és aszimmetrikus felosztásban is választhatja. A szimmetrikus felosztás harmonikus megjelenést kölcsönöz a kapunak, azonos szélességű kapuszárnyakkal. Az aszimmetrikus felosztás\* esetén a nyílászárnyat 870 mm széles kivitelben szállítjuk, ami egyszerű gyalogos bejutást biztosít a garázsba. Az állószárny szélessége pedig a kapu teljes szélességéből adódik. A nyílászárny pozícióját is meghatározhatja, hogy az a kapu bal vagy jobb oldalán legyen.

\* 2000 mm kapuszélességig

BALRA. M-bordás, Woodgrain felület, fehér RAL 9016

LENT. S-bordás, Woodgrain felület, világosszürke RAL 7035







50

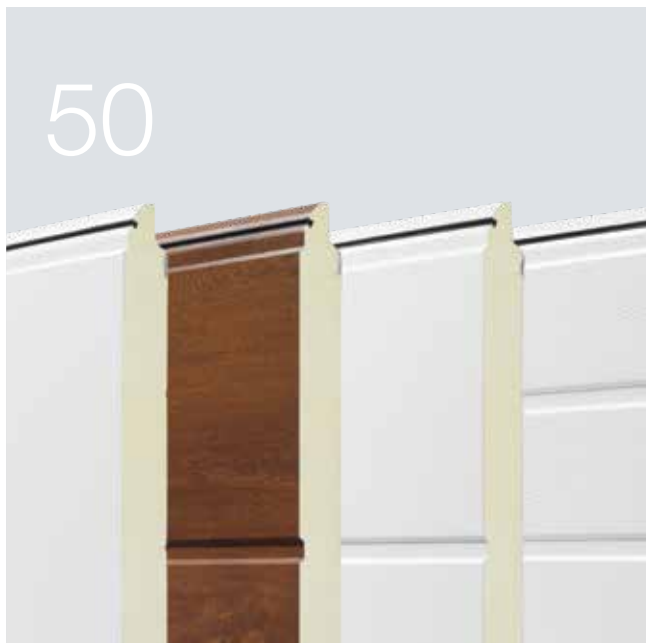

60



76



# Design. Kivitel. Kiegészítők.

- 50 Szekcionált kapuk acélból
- 56 Alumíniumkeretes kapuk
- 57 Üvegezések
- 58 Felületek, színek, dekorok
- 66 Szekcionált kapuk tömörfából
- 68 Kivitel
- 72 Mellékajtók
- 74 Személybejáró-ajtók
- 75 Nyílászárnyas garázkapuk
- 76 Meghajtások
- 78 Kiegészítők
- 80 Felújítási megoldások
- 84 Méretek és tervezési segédlet

# Szekcionált kapuk acélból

Kapulapkivitelek



## LPU 67 Thermo

- Energiatakarékos kapu kiváló hőszigeteléssel
- Hőhídmentes, 67 mm vastag lamellák
- Alapkivitelben RC 2 biztonsági felszereltséggel

## LPU 42

- Jó hőszigetelés és futási tulajdonságok
- Duplafalú, 42 mm vastag lamellák
- Választhatóan RC 2 biztonsági felszereltséggel

## LTE 42

- Kedvező árú megoldás szabadon álló garázsokhoz
- Egyhéjú lamellák
- Hőszigetelés nélkül

## Felületek

Woodgrain, Slategrain és Silkgrain, fehér RAL 9016 színben, 10 MatchColor kedvező árú színben és 5 Color kedvező árú színben



Sandgrain 2 színben



Planar 6 színben



Decograin 6 dekorral



Duragrain 24 dekorral



	LPU 67 Thermo	LPU 42	LTE 42
<b>Teljesítményjellemzők az EN 13241 Európa Szabvány szerint</b>			
Lamellák anyaga	Horganyzott acéllemez poliészter alapozóbevonattal	Horganyzott acéllemez poliészter alapozóbevonattal	Horganyzott acéllemez poliészter alapozóbevonattal
Lamellák vastagsága	Duplafalú, 67 mm	Duplafalú, 42 mm	Egyhéjú
Hőszigetelés Beépített kapu U-értéke	1,0 W/(m <sup>2</sup> ·K) <sup>1)</sup>	1,4 W/(m <sup>2</sup> ·K) <sup>1)</sup>	6,5 W/(m <sup>2</sup> ·K) <sup>1)</sup>
Hanggátlás	kb. 25 dB	kb. 25 dB	kb. 20 dB
Szélterhelés <sup>5)</sup>	3. osztály	3. osztály	2. osztály
Tömítettség levegő / víz	3. osztály <sup>4)</sup> / 3. osztály <sup>3)</sup>	3. osztály <sup>4)</sup> / 3. osztály <sup>3)</sup>	0. osztály <sup>2)</sup> / 0. osztály <sup>2)</sup>
Max. szélesség Max. magasság	5000 mm 3000 mm	6000 mm 3000 mm	5000 mm 3000 mm
<b>Motívumok / Felületek</b>			
S-bordás		Woodgrain	Woodgrain (fehér RAL 9016)
M-bordás	Silkgrain, Decograin (3 dekor)	Woodgrain, Slategrain, Silkgrain, Sandgrain, Decograin	
L-bordás	Silkgrain, Decograin (3 dekor)	Woodgrain, Slategrain, Silkgrain, Sandgrain, Planar, Decograin, Duragrain	
D-bordás		Silkgrain	
S-kazettás		Woodgrain	Woodgrain (fehér RAL 9016)

<sup>1)</sup> Az U-értékek üvegezés nélküli beépített kapukra érvényesek, 5000 × 2250 mm-es méret esetén

<sup>2)</sup> Szellőzőrésekkel ellátott kapuk, külön ajánlatra, 2–3. osztály

<sup>3)</sup> 70 Pa víznyomásig

<sup>4)</sup> Kazettás és L-bordás kapura érvényes (S-, M- vagy D-bordás LPU 42 kapuk, valamint személybejáró-ajtós kapuk: 2. osztály)

<sup>5)</sup> Magasabb szélterhelési osztályok külön ajánlatra

# Szekcionált kapuk acélból

Kapulap-felépítés



**Csak a Hörmann-nál**

Azonos bordatávolságok minden kapumagasságnál

## 1 Lamellaátmenet

A szekcionált kapu kapulapja több lamellából áll, melyek csaphornyos illesztéssel, rugalmasan kapcsolódnak össze. A Hörmann kapuknál az átmenetek úgy vannak kialakítva, hogy zárt állapotban gyakorlatilag láthatatlanok maradnak. Hasonlítsa össze!

## 2 Borda

A borda a lamella külső lemezébe van belesajtolva. Ugyanúgy néz ki, mint egy lamellaátmenet.

## 3 Azonos bordatávolságok

A kapu különösen harmonikus megjelenése érdekében a Hörmann kapuk bordái és lamellaátmenetei minden kapumagasság esetén egyenletesen oszlanak el.

## 4 Kiváló minőségű alapozóbevonat

A mindkét oldalán tűzi horganyzott acéllemez és a kiváló minőségű, törtfehér RAL 9002 színű poliészter alapozóbevonattal ellátott belső oldal együtt optimális védelmet nyújt a lamelláknak.

## 5 Hosszú ideig szép kapumegjelenés

Felülettől függően a külső oldalát borító kiváló minőségű poliészter alapozóbevonat, UV-álló műanyag-fóliabevonat vagy nagy szilárdságú védőlakkal ellátott végső fedőfestés hosszan tartó szép megjelenést kölcsönöz kapujának.

## Standard motívumok



S-bordás (LPU 42, LTE 42), fehér RAL 9016



D-bordás (LPU 42), fehér RAL 9016



M-bordás (LPU 67 Thermo, LPU 42, LTE 42), fehér RAL 9016



S-kazettás (LPU 42, LTE 42), fehér RAL 9016



L-bordás (LPU 67 Thermo, LPU 42), fehér RAL 9016

# Szekcionált kapuk acélból

Designelemek az LPU 42 és LPU 67 Thermo számára

## Designelemes motívumok



L-bordás (LPU 67 Thermo, LPU 42), fehér RAL 9016, 450 jelű motívummal ellátott designelem, nézetazonos megjelenésű mellékajtó

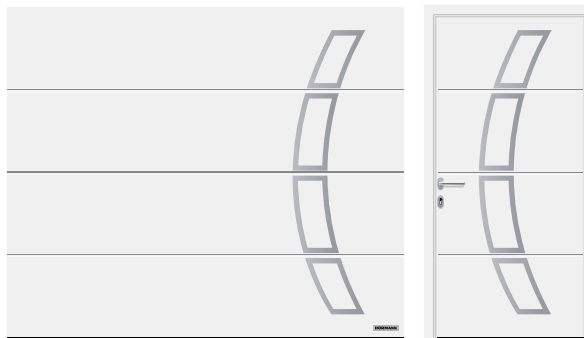

L-bordás (LPU 67 Thermo, LPU 42), fehér RAL 9016, 457 jelű motívummal ellátott designelem, nézetazonos megjelenésű mellékajtó

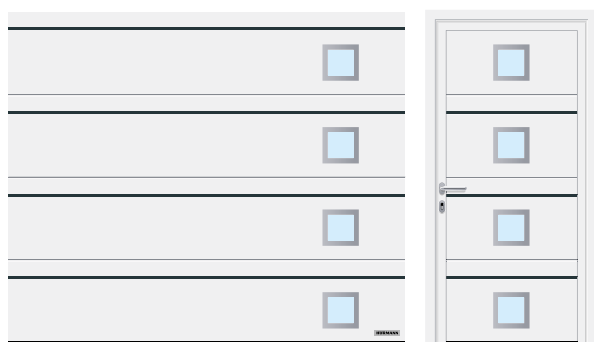

D-bordás (LPU 42), fehér RAL 9016, 501 jelű motívumú design betételem és 461 jelű motívumú designelem, antracitszürke RAL 7016 színben, nézetazonos megjelenésű mellékajtó

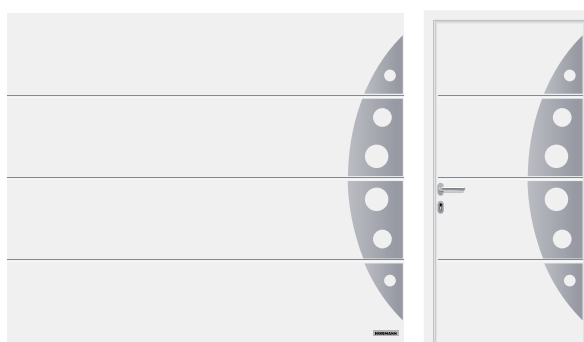

L-bordás (LPU 67 Thermo, LPU 42), fehér RAL 9016, 458 jelű motívummal ellátott designelem, nézetazonos megjelenésű mellékajtó

## Designelemek

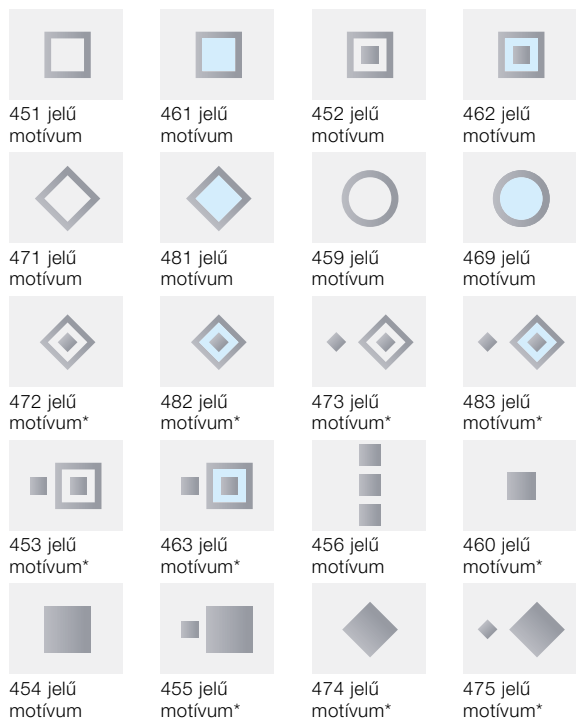

\* csak LPU 42 esetén

## Üvegezések



Designelem, szálcsiszolt nemesacél, opcionálisan valódi üvegbetéttel\*, a 461 és 481 jelű motívumokhoz

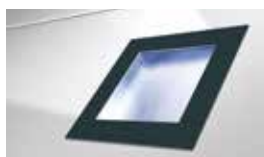

Designelem antracitszürke RAL 7016 színre festve, műanyag üvegezéssel a 461, 462, 463, 469, 481, 482 és 483 jelű motívumokhoz

## Design betételes motívumok



D-bordás (LPU 42), fehér RAL 9016, 500 jelű motívumú design betételem, osztott, fahatású betételemekkel

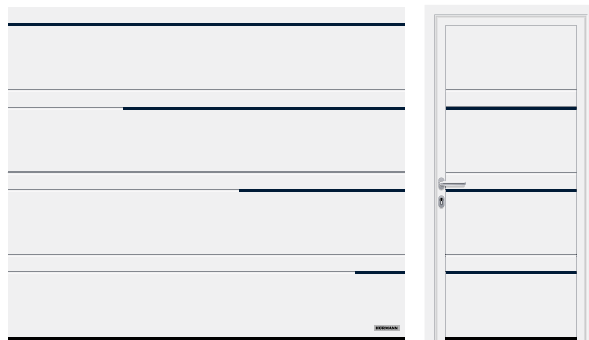

D-bordás (LPU 42), fehér RAL 9016, 502 jelű motívumú design betételem, acélkék RAL 5011 színben



M-bordás (LPU 42), fehér RAL 9016, 503 jelű motívumú, nemesacél hatású design betételem



M-bordás (LPU 42), fehér RAL 9016, 504 jelű motívumú design betételem, fahatású megjelenés, a személybejáró-ajtóban

## Design betételek



Nemesacél hatású megjelenés



Fahatású megjelenés



Egyedi RAL-szín (az ábrán RAL 9005)

## „Számok és szavak“ designelemek

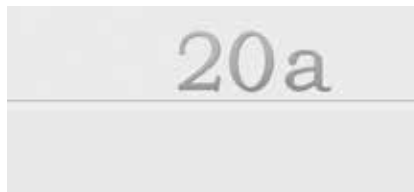

Pozitív megjelenés, Modern betűtípus



Negatív megjelenés, Classic betűtípus

# Alumíniumkeretes kapuk

ART 42 / ART 42 Thermo

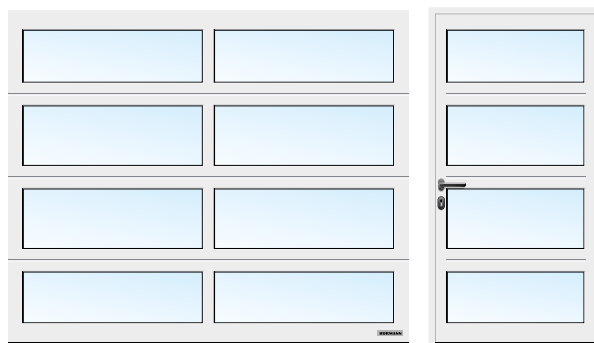

ART 42, üvegezett, fehér RAL 9016

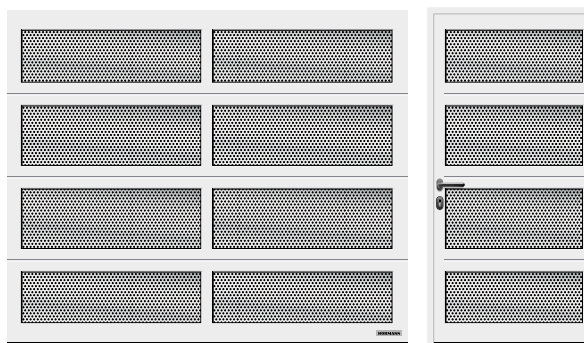

ART 42 perforált lemezzel, fehér RAL 9016

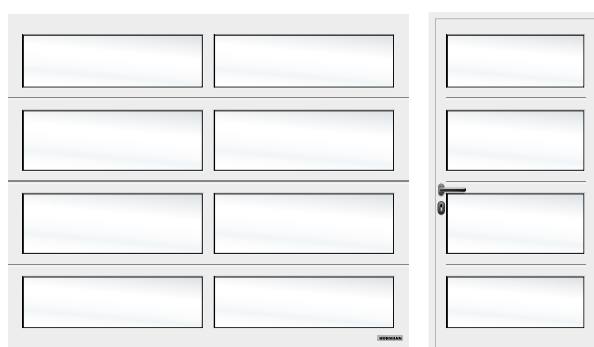

ART 42, üvegezett, fehér árnyalatú, fehér RAL 9016

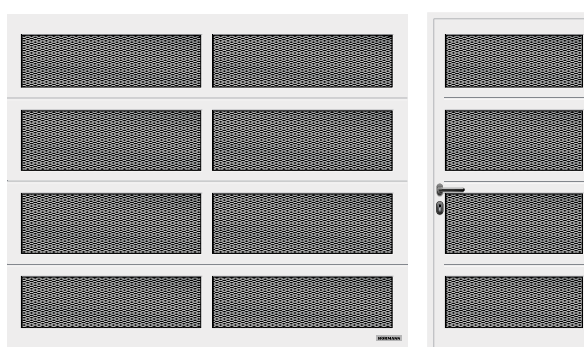

ART 42 terpeszrács betéttel, fehér RAL 9016

## Lamella metszete



ART 42

ART 42 Thermo

## ART 42 / ART 42 Thermo

Keret anyaga	Alumínium
Keret vastagsága	42 mm
Hőszigetelés, ART 42 Beépített kapu U-értéke	4,0 W/(m <sup>2</sup> ·K) <sup>1)</sup>
Hőszigetelés, ART 42 Thermo Beépített kapu U-értéke	3,4 W/(m <sup>2</sup> ·K) <sup>1)</sup>
Hanggátlás	R = kb. 20 dB
Széletterhelés <sup>3)</sup>	3. osztály
Tömítettség levegő / víz	2. osztály <sup>2)</sup> / 3. osztály <sup>2)</sup>
Max. szélesség	5500 mm
Max. magasság	3000 mm

<sup>1)</sup> Az U-értékek beépített kapukra érvényesek, S2 dupla műanyag betéttel, 5000 × 2250 mm-es méret esetén

<sup>2)</sup> Szellőzőrésekkel ellátott kapuk, külön ajánlatra, 2–3. osztály

<sup>3)</sup> Magasabb széletterhelési osztályok külön ajánlatra



## Üvegezési variációk



1



2



3



4



5



6



7



8



9

## Betétvariációk

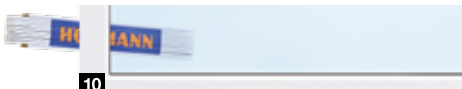

10



11



12

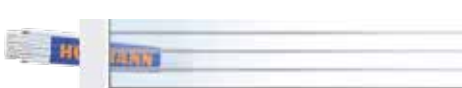

13



14



15



16



17



18



19



20



21

## Üvegezési variációk

### LPU 42 és LPU 67 Thermo számára

- 1 S0 motívum, klasszikus üvegezés <sup>1)</sup>
- 2 M0 motívum, klasszikus üvegezés <sup>1)</sup>
- 3 L0 motívum, klasszikus üvegezés <sup>1)</sup>
- 4 S1 motívum, klasszikus üvegezés
- 5 S2 motívum, klasszikus üvegezés
- 6 S10 Sunrise üvegezés <sup>3)</sup>
- 7 S60 Sunrise üvegezés <sup>4)</sup>  
(az ábrán a kapu bal fele látható)
- 8 D-típusú üvegezés <sup>1)</sup>
- 9 Alumínium bevilágító sávok <sup>2)</sup>

### Betétváltozatok LPU 42, LPU 67 Thermo, ART 42 és ART 42 Thermo számára

- 10 Dupla polikarbonát betét, átlátszó  
Dupla műanyag betét, átlátszó
- 11 Dupla műanyag betét, fehér árnyalatú  
(opálos / átlátszó)
- 12 Dupla műanyag betét, kristályos
- 13 Többrétegű betét
- 14 Dupla műanyag betét, barna árnyalatú
- 15 Dupla műanyag betét, szürke árnyalatú
- 16 PU szendvicsbetét, sima felülettel
- 17 PU szendvicsbetét, stukkómintás felülettel
- 18 Nemesacél perforált lemez
- 19 Nemesacél terpeszrács betét
- 20 Hullámrács
- 21 Hegesztett rács

Üvegezések (1–8, 10) 2500 mm-es kapuszélességnek felelnek meg

<sup>1)</sup> Az üvegezések egyedi elrendezése lehetséges

<sup>2)</sup> Osztók lehetségesek

<sup>3)</sup> Kapuszélesség 2130–2750 mm

<sup>4)</sup> Kapuszélesség 4751–5500 mm

A Hörmann az átlátszó műanyag üvegezéseket alap kivételben DURATEC felülettel gyártja.

Fantasztikus előnyöket kínál:

- tartósan tisztán átlátszó
- jobb hőszigetelés

**Csak a Hörmann-nál**



**Duratec**  
rendkívül karcálló

# Nézetazonos megjelenés

Tok és kapulap

**Csak a Hörmann-nál**

Nézetazonos megjelenésű kapulap, szemöldökblende és oldaltok, Woodgrain felülettel, fehér RAL 9016 színben

## TOK ÉS KAPULAP NÉZETAZONOS MEGJELENÉSE.

Egy kapu harmonikus megjelenését sok apró részlet határozza meg: a szemöldökkiegyenlítő blendét **1** a Woodgrain, Sandgrain, Silkgrain, Planar és Decograin felületek esetén mindig a kapulamellákkal nézetazonos megjelenéssel szállítjuk. Itt minden összhangban van egymással. Az oldaltokokat **2** alakváltozatban fehér Woodgrain felülettel szállítjuk. Tokburkolatokkal **3** a lamellák felületéhez illő oldaltokokat alakíthat ki.

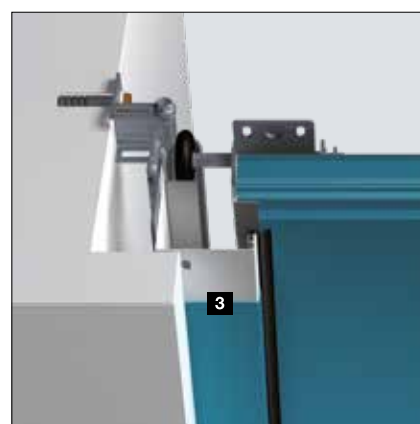
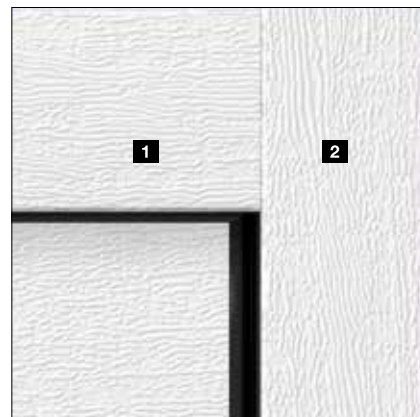

	Woodgrain	Slategrain	Silkgrain	Sandgrain	Planar	Decograin	Duragrain
Szemöldökblende <b>1</b>	●	○	●	●	●	●	□
Oldaltok <b>2</b>	●	■	■	■	■	■	■
Tokburkolat <b>3</b>	●	●	●	●	●	●	□

- = a kapulamellával azonos felület, szín vagy dekor
- = Woodgrain felület fehér RAL 9016 színben (a prémium kiviteknél törtfehér RAL 9002 színben)
- = a kapulamellával azonos színű, sima felület
- = a kapulamella színével összhangban lévő vagy egyedi RAL-színű, sima felület

## Woodgrain

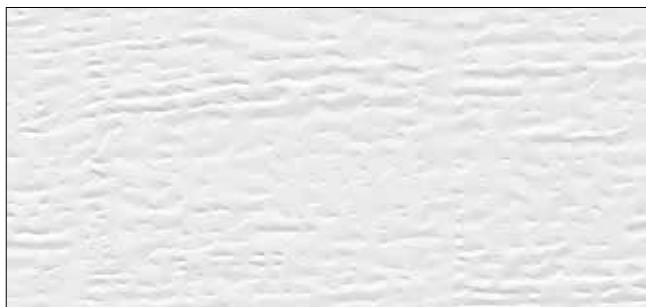

## Slategrain

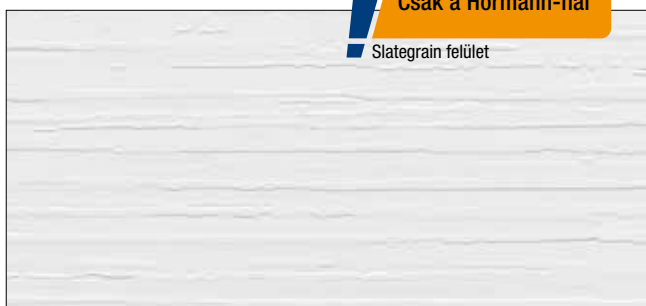

## Silkgrain

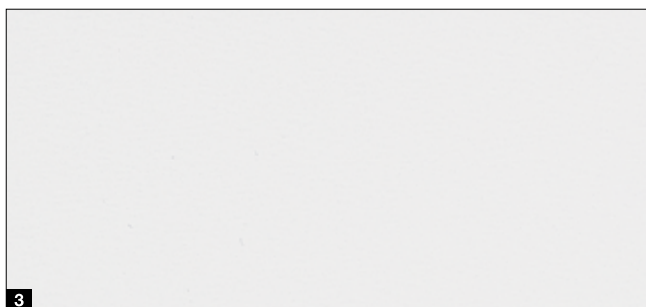

1 Woodgrain, fehér RAL 9016

2 Slategrain, fehér RAL 9016

3 Silkgrain, fehér RAL 9016

### Védőbevonatok a tartósan szép kapumegjelenés érdekében

**Végső fedőfestés.** A lamellák felülete a védőlakknak köszönhetően különösen ellenálló, karcálló és szennyeződéstaszító.

**„Anti-Graffiti” végső fedőfestés.** A lamellák felületén, az üvegezéseken, designelemeken és egyéb elemeken lévő védőlakknak köszönhetően a graffitik kereskedelmi forgalomban kapható speciális tisztítószerral eltávolíthatók.

→ Woodgrain, Slategrain és Silkgrain felületekhez kapható.



1 Duplafalú lamella

2 Horganyréteg

3 Poliészter alapozóbevonat

4 Végső fedőfestés vagy „Anti-Graffiti” végső fedőfestés

# Kedvező árú színek

Woodgrain, Silkgrain és Slategrain felületekhez



## MatchColor .ÚJ

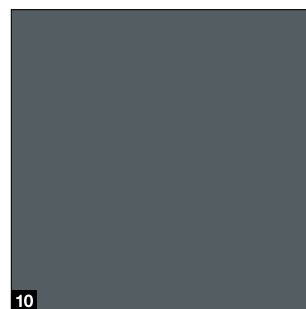
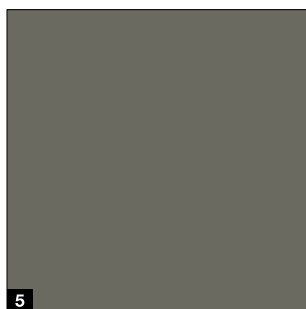
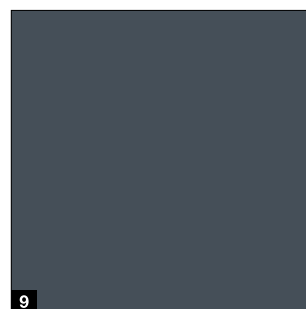
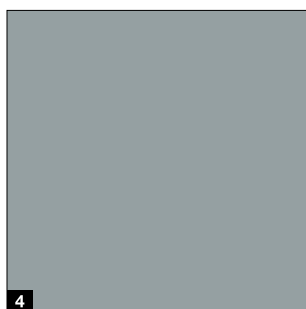
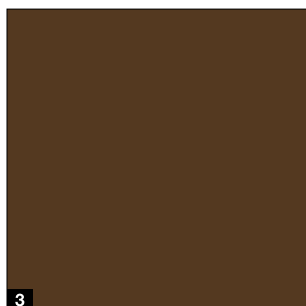
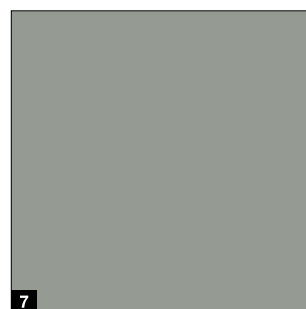
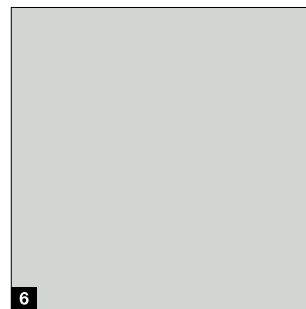
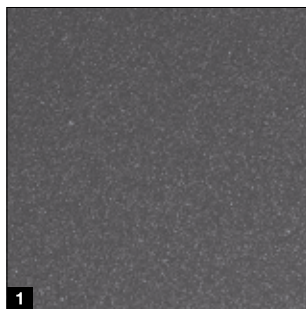

MatchColor

### MatchColor .ÚJ

Teremtsen tökéletes színharmóniát otthona számára – MatchColor kedvező árú színekkel szekcionált garázkapuk, házbejárati ajtók, mellékajtók és acélajtók nézetazonos megjelenéséhez. Élvezze az összehangolt színeknek köszönhető harmonikus összképet. Ez a Hörmann márkaminőség!

**Tipp**

A sima Silkgrain felület különösen jól harmonizál a házbejárati ajtókhöz kínált felületekkel.

#### Kérjük, vegye figyelembe:

Opcionális végső fedőfestéssel vagy „Anti-Graffiti” végső fedőfestéssel kombinálva az összes MatchColor kedvező árú szín helyett Color kedvező árú színt alkalmazunk, amivel a szekcionált garázkapuk, házbejárati ajtók, mellékajtók és acélajtók nézetazonos megjelenése nem biztosított.

## Color

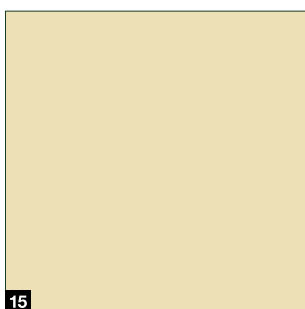
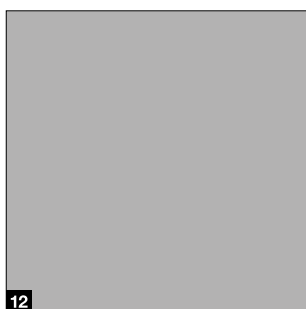
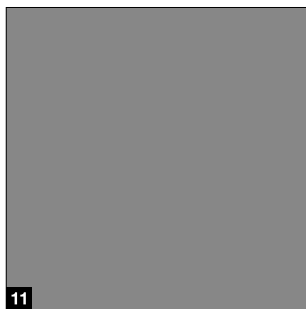

### MatchColor .ÚJ

- 1 CH 703 antracit metál
- 2 RAL 9005 mélyfekete
- 3 RAL 8028 földbarna
- 4 RAL 7040 szürke
- 5 RAL 7039 kvarcszürke
- 6 RAL 7035 világosszürke
- 7 RAL 7030 kőszürke
- 8 RAL 7016 antracitszürke
- 9 RAL 7015 palaszürke
- 10 RAL 7012 bazaltszürke

### Color

- 11 RAL 9007 szürkealumínium
- 12 RAL 9006 fehéralumínium
- 13 RAL 6009 fenyőzöld
- 14 RAL 6005 mohazöld
- 15 RAL 1015 világos elefántcsont

### Egyedi RAL-szín

A Woodgrain, Slategrain és Silkgrain felületek opcionálisan 200 RAL Classic színben (a gyöngyház hatású és neonfényű színek kivételével), továbbá többféle NCS és DB színben is kaphatók.

### Kérjük, vegye figyelembe:

A szekcionált garázkapuk belső oldala alapvetően törtfehér, RAL 9002 színt kap. A napfénynek tartósan kitett hőszigetelt garázkapuknál kerülni kell a sötét színbevonatokat, mert az esetlegesen fellépő lamellakihajlás a kapu károsodását okozhatja. Az összes színt a RAL-színskálának megfelelően adjuk meg. A színek és felületek az ábrákon nyomdatechnikai okokból eltérhetnek a valóságtól.

**Kérjen tanácsot Hörmann szakkereskedőinktől.**

# Felületek

Sandgrain, Planar, Decograin

---

Sandgrain

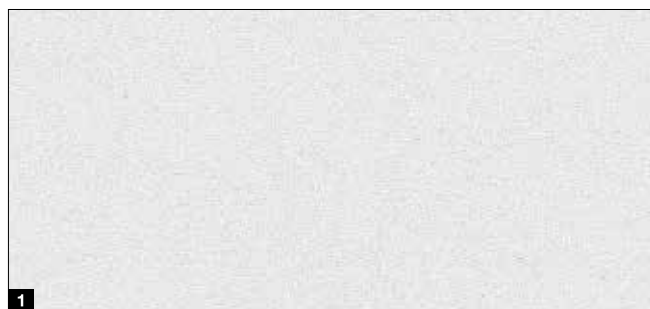

Planar

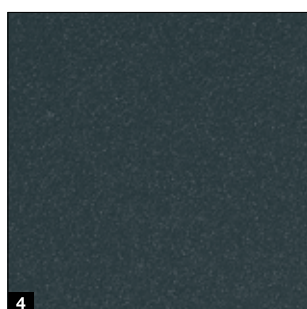
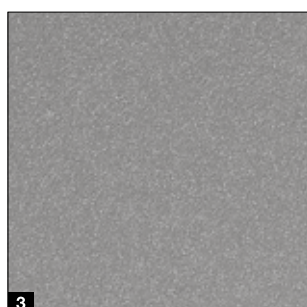
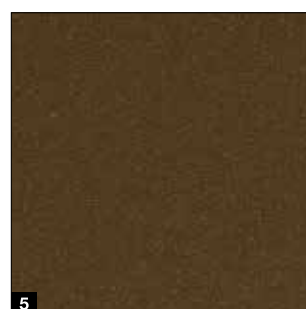
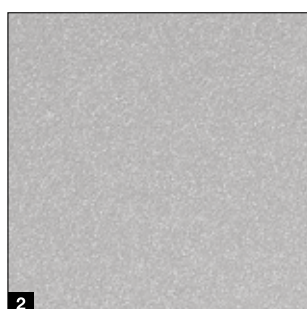
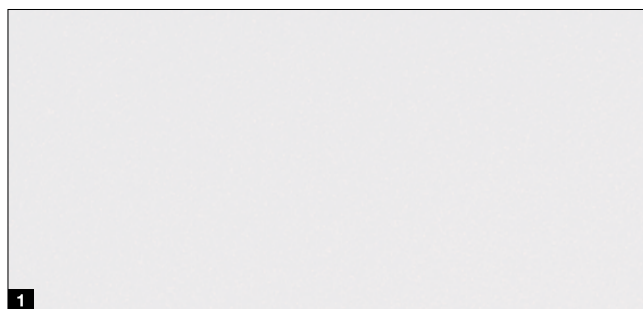

## Decograin



### Sandgrain standard szín

- 1 RAL 9016 fehér

### Sandgrain kedvező árú szín

- 2 RAL 7016 antracitszürke



### Planar standard szín

- 1 CH 9016 Matt deluxe fehér

### Planar kedvező árú szín

- 2 CH 9006 Matt deluxe féhéralumínium
- 3 CH 9007 Matt deluxe szürkealumínium
- 4 CH 7016 Matt deluxe antracitszürke
- 5 CH 8028 Matt deluxe földbarna
- 6 CH 703 Matt deluxe antracit metál



### Decograin dekorok

- 1 Titan Metallic CH 703 antracit, fémhatású
- 2 Golden Oak: középbarna, aransárga tölgydekor
- 3 Dark Oak: diószínű tölgydekor
- 4 Night Oak: mélyötét tölgydekor\*
- 5 Rosewood: mahagóni színű fadekor\*
- 6 Winchester Oak: natúrszínű csomós tölgydekor\*

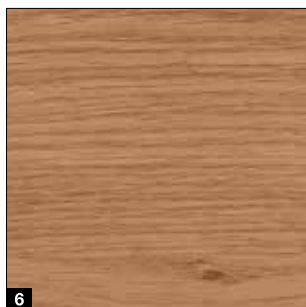
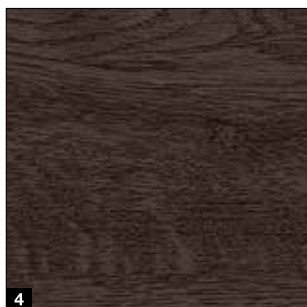

\* LPU 67 Thermo kapuhoz nem lehetséges

### Kérjük, vegye figyelembe:

A szekcionált garázkapuk belső oldala alapvetően törtfehér, RAL 9002 színt kap.

A napfénynek tartósan kitett hőszigetelt garázkapuknál kerülni kell a sötét színbevonatokat, mert az esetlegesen fellépő lamellakihajlás a kapu károsodását okozhatja. Az összes színt a RAL-színskálának megfelelően adjuk meg. A színek és felületek az ábrákon nyomdatechnikai okokból eltérhetnek a valóságtól. **Kérjen tanácsot Hörmann szakkereskedőinktől.**

# Felület

## Duragrain



**Duragrain**  
rendkívül karcálló

### Karcálló és szennyeződéstaszító

Az innovatív digitális nyomtatás és a nagy szilárdságú védőbevonatos végső fedőfestés kombinációját csak a Hörmann kínálja.

Ez az alapja a kapu tartósan szép kinézetének. A Duragrain felületű kapuk esetén az opcionális tokburkolatot és a blendéket a dekorhoz illő színárnyalatban szállítjuk.



- 1 Duplafalú lamella
- 2 Horganyréteg
- 3 Alapozás
- 4 Innovatív digitális nyomtatás
- 5 Végső fedőfestés, nagy szilárdságú védőbevonat

### Duragrain

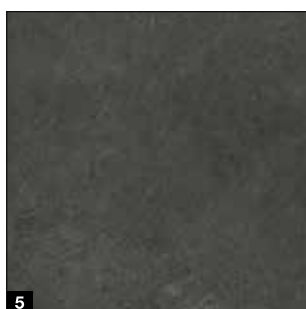
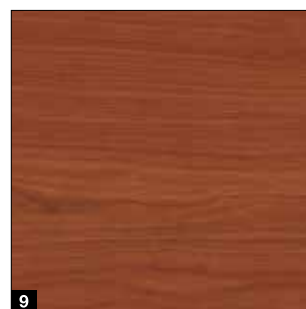
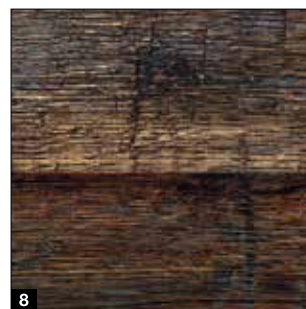
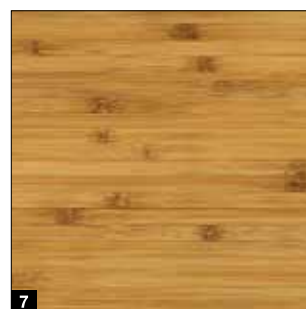
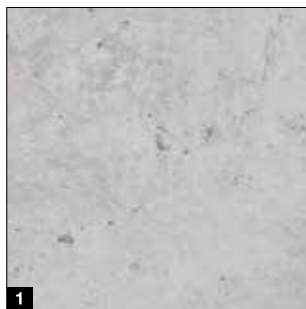



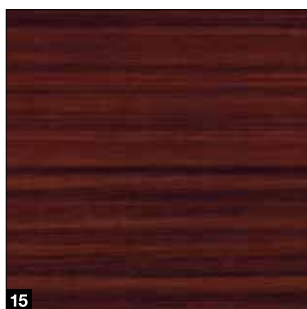
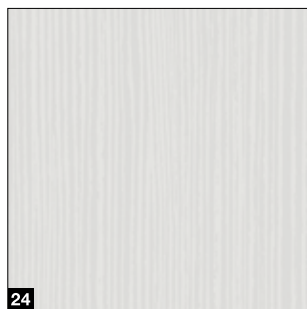
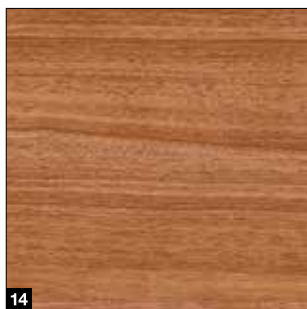
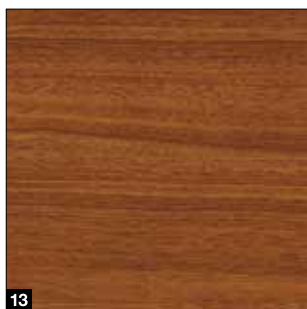
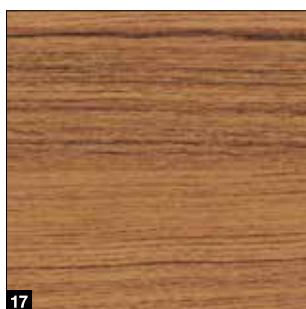

### Duragrain dekorok

- 1 Beton
- 2 Beige
- 3 Moca
- 4 Grigio
- 5 Grigio scuro
- 6 Rusty Steel
- 7 Bambus
- 8 Burned Oak
- 9 Cherry
- 10 Nature Oak
- 11 Lucfenyő
- 12 Rusty Oak
- 13 Noce sorrento balsamico
- 14 Noce sorrento natur
- 15 Sapeli
- 16 Sheffield
- 17 Teak
- 18 Used Look
- 19 Walnuss Terra
- 20 Walnuss Kolonial
- 21 White brushed
- 22 White Oak
- 23 Whiteoiled Oak
- 24 Whitewashed Oak
- 25 Egyedi motívumok

### Egyedi motívumok

Alakítsa tetszés szerint Duragrain kapuját egyedi kedvenc motívumával. Ehhez egyszerűen töltsse fel a fényképet a [www.hoermann.de/konfigurator](http://www.hoermann.de/konfigurator) internetoldalra vagy lépjen kapcsolatba egy Hörmann szakkereskedővel.

# Szekcionált kapuk tömőrfából

LTH 42 .ÚJ



## Standard motívumok



S-bordás



M-bordás



L-bordás



Kazettás

## LTH 42 .ÚJ

Lamellák anyaga	Tömörfa
Lamellák vastagsága	42 mm
Hőszigetelés U-érték <sup>1)</sup>	2,9 W/(m <sup>2</sup> ·K)
Szélterhelési osztály <sup>3)</sup>	3
Tömítettség osztály <sup>2)</sup> levegő/víz	0/0
Max. szélesség	5000 mm
Max. magasság	3000 mm

<sup>1)</sup> Az U-értékek üvegezés nélküli beépített kapukra érvényesek, 5000 × 2250 mm-es méret esetén

<sup>2)</sup> Szellőzőrésekkel ellátott kapuk, külön ajánlatra, 2–3. osztály

<sup>3)</sup> Magasabb szélterhelési osztályok külön ajánlatra

## Designmotívumok



401 jelű motívum



402 jelű motívum

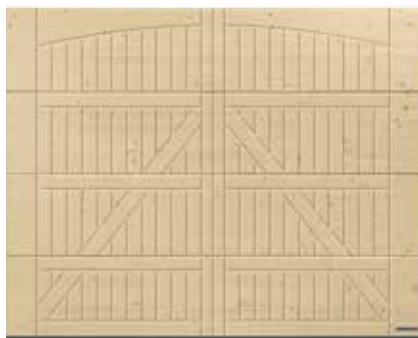

405 jelű motívum



405 jelű motívum, opcionálisan „Exklusív” szárnyaskapu-vasalattal

## Fafajták



### Fafajták

- 1 Északi lucfenyő, kezeletlen
- 2 Északi lucfenyő, szálcsiszolt

### Falazúrok

- 3 Erdeifenyő
- 4 Vörösfenyő
- 5 Dió
- 6 Homokszínű
- 7 Ezüst

### Bevonatok

- 8 RAL 9016 fehér
- 9 RAL 9001 krémfehér
- 10 RAL 7035 világosszürke

## Falazúrok

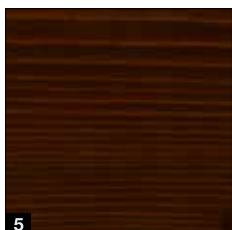
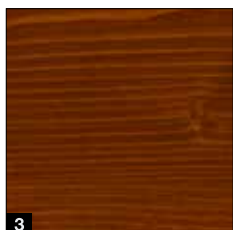

## Bevonatok

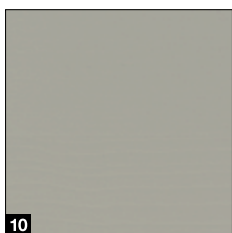
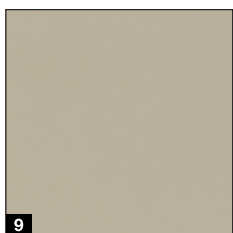
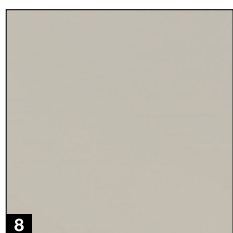

### Kérjük, vegye figyelembe:

A fa egy természetes anyag. A tartósság különböző tényezőktől függ, mint például: időjárási hatások, megelőző favédelem, mechanikus terhelés és a választott szín. A hosszú élettartam érdekében rendszeres ápolás szükséges, és a karbantartási munkákat évente el kell végezni. Ne használjon sötét színű lazúrokat napsugárzásnak közvetlenül kitett helyen. A garázst mindig jól szellőztesse át.

Az összes színt a RAL-színskálának megfelelően adjuk meg. A színek és felületek az ábrákon nyomdatechnikai okokból eltérhetnek a valóságtól.

**Kérjen tanácsot Hörmann szakkereskedőinktől.**

# Alapfelszereltség

A kapu biztonságos és hosszú távú működése érdekében

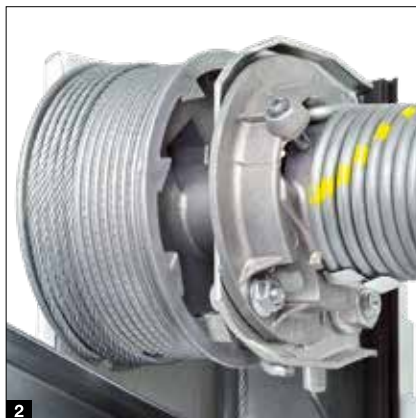

### Húzórugós technika rugó-a-rugóban rendszerrel **1**

#### 4000 mm kapuszélességig, ill. 2625 mm kapumagasságig

A szabadalmaztatott rendszer megbízhatóan biztosítja a kapulapot a lezuhanás ellen, és megakadályozza, hogy egy törött rugó elrepüljön és személyi sérülést okozzon.

### Torziórugós technika, beépített rugótörés-biztosítással **2**

#### 4000 mm kapuszélességtől, ill. 2625 mm kapumagasságtól, továbbá személybejáró-ajtóval szerelt kapuk és tömörfa kapuk esetén

A szabadalmaztatott rugótörés-biztosítás rugótörés esetén azonnal megállítja a kaput, és nem zuhan le a kapulap.

### Biztosított kapuvezetés biztonsági futósínekben **3**

Szabadalmaztatott, beállítható futógörgők, stabil görgőtartók és biztonsági futósínek akadályozzák meg a kisiklást. Így a kapulap biztonságosan helyezkedik el a mennyezet alatt.

### Ujjbecsípés elleni védelem **4**

#### kívül-belül és a zsanéroknál

A kapuelemek egyedülálló formájának köszönhetően nincsenek becsípődési helyek. Sem a lamellák között, sem a forgópántoknál.

### Benyúlásvédelem az oldaltokoknál **5**

A Hörmann kapuk tokja az egész magasságban teljesen zárt. A kapulap és a tok közé gyakorlatilag nem lehet kézzel benyúlni!

**Csak a Hörmann-nál**  
Európai Szabadalom

### Műanyag tokláb **6**

A ridegedésnek ellenálló, 4 cm magas műanyag tokláb körbefogja a tokot a rozsdásodás által veszélyeztetett területen, és tartósan védi a lehetséges rozsdásodástól. Ez a versenyárak megoldásaitól eltérő módon, hosszú távú és hatékony védelmet ad, még tartós ázás esetén is. A kapu aljzattömítésével együtt a tokláb optikailag is egy jól sikerült lezárást képez.



# Opcionális felszereltség

A nagyobb kényelem és biztonság érdekében

## Prémium kivitel <sup>1</sup>

LPU 42, LPU 67 Thermo, ART 42 és ART 42 Thermo kapuknál: a szép belső megjelenés érdekében a kapu sínvezetése, a tok, a futósínek és az összekötősín a lamellák belső oldalával nézetazonos megjelenésűre, törtfehér RAL 9002 <sup>1)</sup> színűre van festve. A tandem futógörgők különösen nyugodt és kíméletes kapufutást biztosítanak.

## Szellőzőnyílás a felső lamellán <sup>2</sup>

SupraMatic vagy ProMatic meghajtással felszerelt LPU 67 Thermo <sup>2)</sup> és LPU 42 <sup>2)</sup> kapuknál (2012-es gyártási évtől): az opcionális csappantyús görgőtartóval kinyithatja csak a kapu legfelső lamelláját, hogy szellőzzön a garázs. A kapu legalsó lamellája az aljazaton marad zárt állapotban, így megakadályozza a kisállatok vagy falevelek bejutását.

## Szükségkireteszelés <sup>3</sup>

LPU 42, LTE 42 és LTH 42 kapuknál: beszerelhet szükségkireteszelést, hogy szükséghelyzetben kívülről kézzel ki tudja nyitni a garázst. A környezetébe illeszkedő kör-hengerzárbetét (nem integrálható a ház zárrendszerébe) a belső oldalon össze van kapcsolva a meghajtósín szükségkireteszelésével.

## Kapufogantyú a szükségkireteszeléshez <sup>4</sup>

**Minden kapukivitelnél:** a kapufogantyúhoz zár tartozik, amely intergálható a ház zárrendszerébe. A fogantyúval kireteszelheti a meghajtósín szükségkireteszelését a kapu belső oldalán elhelyezett húzóbowden segítségével. A kapufogantyúk az alábbi kivitelekben kaphatók: fekete műanyag, RAL 9016 fehér alumíniumöntvény, szálcsiszolt nemesacél (lásd az ábrát), RAL 8028 barna alumíniumöntvény.

## ThermoFrame <sup>5</sup>

**Minden kapukivitelnél:** a kaputokkal együtt egyszerűen felszerelhető műanyag profil gondoskodik a tok és a téglafal hőhídmentességéről, és max. 15 %-kal javítja a hőszigetelést <sup>3)</sup>. Ráadásul mindkét oldalon és a kapu felső részén lévő kiegészítő tömítőajkak minimalizálják a fűtési energia kiáramlását a garázsól.

<sup>1)</sup> A rugók a rugótartóval együtt, a rugótörés-biztosítás, a kötél Dobok és a meghajtás sín horganyzott felületűek

<sup>2)</sup> csak N-, L-, Z-sínvezetéshez, nem lehetséges személybejáró-ajtós kapuknál

<sup>3)</sup> duplafalú LPU 42 szekcionált garázkapunál, 5000 x 2250 mm-es méretnél





### RC 2 biztonsági kialakítás

Az LPU 67 Thermo kapunál az alapfelszereltség része, az LPU 42 esetén választható: a tanúsított RC 2 biztonsági felszereltség még biztonságosabbá teszi kapuját, és a rendőrségi tanácsadók is ajánlják. További információt itt talál: [www.k-einbruch.de](http://www.k-einbruch.de)



Tekintse meg a rövid bemutatófilmet a YouTube-on vagy az alábbi címen: [www.hoermann.com/videos](http://www.hoermann.com/videos)



3



4



5

# Mellékajtók

NT 60 / NT 80

## Ajtóméretek\*

- Szélesség (1-szárnyú)  
990–1115 mm
- Szélesség (2-szárnyú)  
1130–3000 mm
- Magasság (1-/2-szárnyú)  
1990–2183 mm

## Szárnykeret

- Keskeny kivitel **1**  
(1. profiltípus, csak 1-szárnyú mellékajtóknál)
- Széles kivitel **2**  
(2. profiltípus)

## Alapfelszereltség

- 60 mm vastag, időjárásálló alumínium profilok a lamellák színében **3** vagy Duragrain betéteknél a dekorhoz illő színben
- Nyílászárny fekete műanyag kilincsgarnitúrával, ovális rozettákkal és hengerzárbetétes zártesttel **4**
- 3-dimenzióban állítható pántok, választhatóan fekete, fehér vagy natúr alumínium színben **5**
- Állóretesz az állószárny reteszeléséhez kétszárnyú mellékajtóknál **6**

## Opcionális felszereltség

- Rejtett elhelyezésű pántok az alumínium blokktokos ajtó elegáns megjelenéséhez **7**
- Betörésgátló RC 2 biztonsági felszereltség 3 ponton záródó reteszeléssel (zárnylev, retesz, 2 horgas nyelv) és biztonsági rozettával a széles szárnykeretes kivitelhez (2. profiltípus) **8**
- Kétszárnyú mellékajtók aszimmetrikus szárnyosztással
- Kilincs- vagy váltógarnitúrák natúr alumínium **9**, RAL 9016 alumíniumöntvény **10**, barna alumíniumöntvény **11** vagy szálcsiszolt nemesacél **12** színben

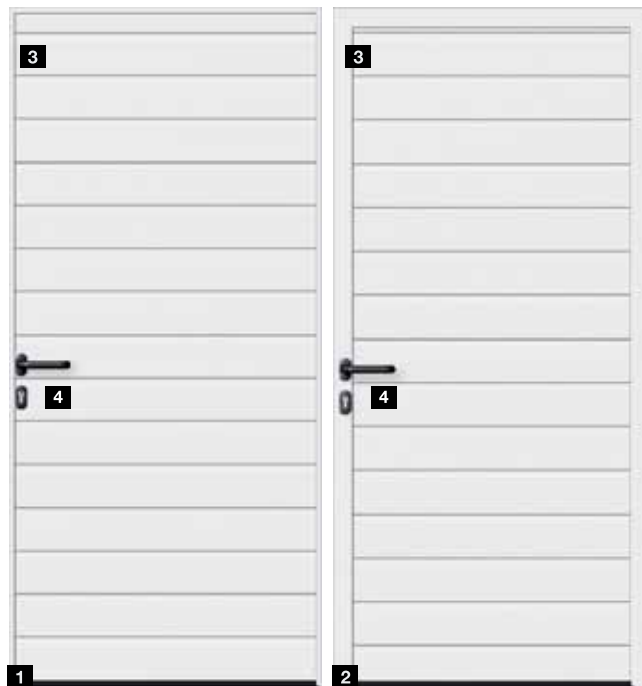

\* a szárnykeret kivitelétől függően





### NT 80 hőszigetelt kivitel

- Hőhidmentes alumínium profilrendszer, tok és küszöb
- 80 mm szerkezeti vastagság



### MZ Thermo többcélú ajtó

- Hőhidmentes ajtólap és tok
- Nagyon jó hőszigetelési érték:  $1,2 \text{ W}/(\text{m}^2 \cdot \text{K})$ .
- Opcionálisan RC 2 kivitelben (KSI Thermo)



További információt az Acélajtók prospektusban talál.

# Személybejáró-ajtók

Alacsony küszöbvel

## Kapukivitelek

- LPU 42 (5 m kapuszélességig)

## Szabad nyílásszélességek

- Szélesség 830 mm
- Szélesség 1140 mm

## Alapfelszereltség

- Alumínium ajtótokkeret eloxált natúr színben **1**
- Stabil kirögzítő egység, ami megakadályozza az ajtószárny lesüllyedését és deformálódását **2**
- Rejtett elhelyezésű pántok az ajtó egységes megjelenéséhez **3**
- Csúszósínes ajtócsukó beépített nyitáshatárolóval és kirögzítő egységgel **4**

## Opcionális felszereltség

- Egyedi RAL-színű (akár a kaputól eltérő színű) vagy a dekorhoz illő festésű alumínium ajtótokkeret (Planar, Decograin, Duragrain felületek)
- Integrált ajtócsukó kirögzítő egységgel az optimális védelem és a kapu szép megjelenése érdekében **5**
- Több pontos reteszelés lamellánként egy-egy csapszeggel és kampós retesszel, a fokozott stabilitás és hatékonyabb betörésgátlás érdekében **6**
- VL 2 előlfutó fényzorompó, a kapu érintés nélküli megállításához és a nagyobb biztonsághoz **7**



## Kérjük, vegye figyelembe:

Az egymás mellé épített személybejáró-ajtós, ill. anélküli kazettás kapuknál azonos kapuszélesség esetén előfordulhat, hogy a kapuk nem azonos kazettafelosztásúak. A személybejáró-ajtókkal ellátott, kézi működtetésű kapukon nincsen külső kapufogantyú. Ezek a kapuk belülről reteszelvek.



## Kapuméretek

- Szélesség 1330–3000 mm
- Magasság 1960–2500 mm

## Alapfelszereltség

- 42 mm vastag lamellákból álló kapubetét **1**
- S-bordás, M-bordás, L-bordás, D-bordás és T-bordás kivitelhez, minden színben és dekorral
- 60 mm vastag, a lamella színével egyező színű alumínium keretprofilok (Decograin és Duragrain betéteknél a dekorhoz illő színben) **2**
- Kapuszárnyanként 3 stabil pánt (az egyik pánt biztosítással), alumínium színben **3**
- 3-oldali dupla ütköző tömítés, a küszöbnél pedig dupla ajakos tömítés **4**
- Nyílászárny alumínium kilincsgarnitúrával és hengerzárbetétes zártesttel **5**
- Állószárny kilincses állószárny-reteszeléssel **6**

## Opcionális felszereltség

- Mechanikus kirögztőegység a nyíl- és állószárnyhoz a szárnyak nyitott állapotban történő rögzítéséhez **7**
- Fékezési és csillapítási funkcióval ellátott mechanikus kirögztőegység a szárnyak becsapódásának és hirtelen kinyílásának megakadályozására, továbbá kirögztő egységek rögzítéshez tetszőleges pozícióban **8**
- Rejtett elhelyezésű pántok a kapu elegáns megjelenéséhez

## Meghajtással ellátott kivitel

- Szárnyaskapu-vasalat a ProMatic 4 vagy SupraMatic 4 hajtáshoz való burkolattal **9**
- rejtett elhelyezésű pántok
- Ujjbecsípődés, ill. benyúlás elleni védelem a nagyfokú belső biztonsághoz **10**



# Meghajtások

## SupraMatic 4

### Supra-gyors kapunyitás és okos kiegészítőfunkciók

- 75 %-kal gyorsabb nyitási sebesség\*, akár 25 cm/s
- okos kezelés a BlueSecur alkalmazással
- kényelmes garázsszellőztetés
- második nyílásmagasság
- akár 3-szor (SupraMatic E), ill. 5-ször\* (SupraMatic P) fényesebb LED-világítás
- nagyon egyszerű programozás a két 7-szegmenses kijelzőnek köszönhetően
- magas minőségű nemesacél meghajtásfedél
- hálózatba kapcsolás Smart Home rendszerekhez az alapkivitel részeként adott HCP interfésszel
- alacsony áramfogyasztás, Standby üzemmódban 1 Watt alatt



**BiSecur**

Alapkivitelhez tartozó HSE 4 BS 4 gombos kézi adó, strukturált fekete felülettel, krómsapkákkal

Garázskapec-meghajtások	SupraMatic E	SupraMatic P
Bluetooth vevőegység	integrált, be- és kikapcsolható	integrált, be- és kikapcsolható
HCP-Bus csatlakozás	integrálva	integrálva
Ciklusok naponta / óránként	25 / 10	50 / 10
Húzó- és nyomóerő	650 N	750 N
Csúcsterhelés	800 N	1000 N
Max. nyitási sebesség	25 cm/s	25 cm/s
Világítás	20 LED	30 LED-es futófény
Max. kapuszélesség	5500 mm	6000 mm
Max. kapufelület	13,75 m <sup>2</sup>	15 m <sup>2</sup>

\* összehasonlítva a ProMatic 3. sorozat meghajtással

**Csak a Hörmann-nál**  
Európai Szabadalom

**Hörmann BlueSecur**



Kezelés okostelefonról a Hörmann BlueSecur alkalmazással

## Prémium minőség vonzó áron

- 40 %-kal gyorsabb nyitási sebesség\*, akár 20 cm/s
- kényelmes garázsszellőztetés
- második nyílásmagasság
- akár 2-szer\* világosabb LED-világítás
- hálózatba kapcsolás Smart Home rendszerekhez az alapkitétel részeként adott HCP interfésszel
- alacsony áramfogyasztás, Standby üzemmódban 1 Watt alatt



**BiSecur**

Alapkitételhez tartozó HSE 4 BS 4-gombos kézi adó, strukturált fekete felülettel, műanyag sapkákkal

Garázskapecmeghajtások	ProMatic 4	ProMatic 4 Akku
Bluetooth vevőegység	opcionális (HET-BLE)	opcionális (HET-BLE)
HCP-Bus csatlakozás	integrálva	integrálva
Ciklusok naponta / óránként	25 / 10	5 / 2
Húzó- és nyomóerő	600 N	500 N
Csúcsterhelés	750 N	600 N
Max. nyitási sebesség	20 cm/s	16 cm/s
Világítás	10 LED	10 LED
Max. kapuszélesség	5000 mm	4000 mm
Max. kapufelület	11,25 m <sup>2</sup>	9 m <sup>2</sup>

## ProMatic 4 Akku

Tápellátás nélküli garázsokhoz



Akku solar-modullal

# Kiegészítők

Kézi adó



**HS 5 BS**  
4 gombfunkció plusz lekérdező gomb, magassfényű felület, fekete vagy fehér



**HS 5 BS**  
4 gombfunkció plusz lekérdező gomb, strukturált felület, matt fekete



**HS 4 BS**  
4 gombfunkció, strukturált felület, matt fekete



**HS 1 BS**  
1 gombfunkció plusz lekérdező gomb, strukturált felület, matt fekete



**HSE 1 BS**  
1 gombfunkció, füllet a kulcskarika számára, strukturált felület, matt fekete



**HSE 4 BS**  
4 gombfunkció, füllet a kulcskarika számára, strukturált felület, matt fekete, króm- vagy műanyag sapkákkal



**HSE 4 BS**  
4 gombfunkció, füllet a kulcskarika számára, magassfényű felület, króm sapkákkal, színek (az ábrán balról): fehér, antraciszürke, Frozen Grey, Classic Grey, Carbon, ezüst .ÚJ



**HSD 2-C BS**  
Magassfényű, krómozott, 2 gombfunkcióval, kulcskarikaként is használható



**HS 1 BS**  
1 gombfunkció, a jármű szivargyújtójába helyezhető



**Kéziadó-állomás**  
magassfényű felület, fekete vagy fehér, strukturált felület, matt fekete a következő típusokhoz: HS 5 BS, HS 4 BS, HS 1 BS



**Kéziadó-tartó**  
Falra szereléshez vagy a gépkocsi napellenzőjére való rögzítéshez, átlátszó, a következő típusokhoz: HS 5 BS, HS 4 BS, HS 1 BS, továbbá HSE 1 BS és HSE 4 BS

→ A teljes tartozékprogramot megtalálja a Kapumeghajtások és Smart Home rendszerek katalógusban.



**FCT 3 BS**  
**rádiós kódkapcsoló**  
 3 funkció, világító gombokkal, falba süllyesztett és falon kívüli szerelés is lehetséges, RAL 7040 világosszürke színű műanyag házban (10 funkcióval és, felcsapható fedéllel, RAL 9006 fehéralumínium színben is kapható)



**FCT 10 BS**  
**rádiós kódkapcsoló**  
 10 funkció, világító gombokkal és felcsapható fedéllel, falba süllyesztett és falon kívüli szerelés is lehetséges, RAL 9006 fehéralumínium színű műanyag házban



**FFL 25 BS**  
**rádiós ujjlenyomat-olvasó**  
 2 funkció, legfeljebb 25 ujjlenyomat tárolható, felcsapható fedéllel, falba süllyesztett és falon kívüli szerelés is lehetséges, RAL 9006 fehéralumínium színű műanyag házban



**FIT 5 BS**  
**rádiós belső nyomógomb**  
 4 gombfunkció plusz lekérdező gomb, RAL 9010 tisztafehér színű műanyag házban

Nyomógombok



**FIT 2-1 BS**  
**rádiós belső nyomógomb**  
 2 funkció, max. 2 db vezetékes kezelőelem csatlakoztatási lehetősége adott, pl. kulcsos kapcsoló, RAL 9010 fehér színű műanyag házban



**IT 1b-1**  
**belső nyomógomb**  
 nagy, világító gomb a kapu kényelmes kinyitására, RAL 9010 tisztafehér színű műanyag házban



**TTR 1000-1**  
**transzponderkapcsoló**  
 1 funkció, 1000 betanítható kulcs, a szállított tartalom részei: 1 kulcs és 1 kártya (továbbiak külön kérésre), RAL 9006 fehéralumínium színű horganyöntvény házban



**CTP 3-1**  
**kódkapcsoló**  
 3 funkció, világító felirattal és érintésérzékelős fekete érintőfelülettel, RAL 9006 fehéralumínium színű horganyöntvény házban



**CTV 3-1**  
**kódkapcsoló**  
 3 funkció, különösen erős, fémbillentyűzettel, RAL 9006 fehéralumínium színű horganyöntvény házban, nemesacél blendével



**FL 150**  
**ujjlenyomat-olvasó**  
 2 funkció, ujjlenyomattal való vezérlés, max. 150 ujjlenyomat tárolható, RAL 9006 fehéralumínium színű horganyöntvény házban, nemesacél blendével



**1 STUP 50**  
**2 STAP 50**  
**kulcsos kapcsoló**  
 Falba süllyesztett és falon kívüli kivitel, 3 kulccsal, RAL 9006 fehéralumínium színű horganyöntvény házban, nemesacél blendével



**3 HKSI belső klímaérzékelő**  
 A garázs páratartalmának felügyeletére és automatikus szellőztetésére, RAL 9010 tiszta fehér színű műanyag házban  
**4 HKSA külső szenzor**  
 Kültéren a páratartalom mérésére, RAL 9010 tisztafehér színű műanyag házban

# Felújítási megoldások

Különleges beépítési szituációkhoz

## Standard szerelés **1**

Ideális esetben a meglévő garázsban biztosított a min. 90 mm-es oldalkáva-szélesség. Így a tok a nyílás mögött közvetlenül felcsavarozható a falazatra. A Hörmann a szekcionált kapukat az ehhez a szerelési szituációhoz szükséges összes rögzítőanyaggal együtt szállítja.

## Tok-alátét szett **ÚJ 2**

A műanyag profil a tok és a falazat közé szerelhető. Nedves kültéri falak esetében így megakadályozható, hogy a nedvesség átadódjon a tokra, ami hatékonyan gátolja a rozsduképződést.

## Tokburkolatok

Tokburkolatokkal egyszerűen a lamellák felületéhez igazíthatja az oldaltokokat, így harmonikus összehatást érhet el.

**3** 55 mm széles tokburkolat ragasztópárnákkal a nyílás mögé történő egyszerű felszereléshez, kis oldalkáva-szélesség (< 90 mm) esetén

**4** 90 mm széles tokburkolat nyílásba, a fallal egy síkot alkotó beépítéshez

## Speciális vasalat oldalirányú tokrögzítéshez

Az opcionális, univerzálisan használható speciális vasalattal a szekcionált kapu tokja a garázs oldalfalához rögzíthető. A falazat egyenetlenségeit könnyedén áthidalja és a falnyílás ép marad.

**3** Szerelés max. 35 mm-re lévő falhoz

**4** Szerelés ferde és egyenetlen oldalfalhoz

**5** Szerelés hőszigetelő rendszerhez

**6** Szerelés nem teherhordó homlokzatok (klinker vagy hőszigetelés) esetén, 90–125 mm-es oldalkáva-szélességgel és 160–240 mm-es rögzítési mélységgel (a rögzítési módtól függően).

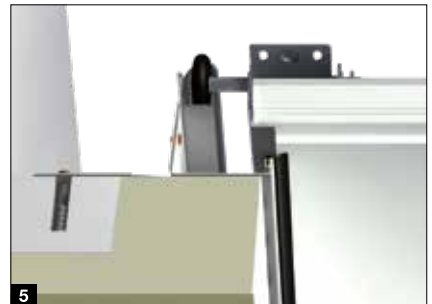



### Viharküszöb **7**

A profilt egyszerűen az aljzathoz kell szerelni, és kiegészítő tömítést biztosít a kapu alsó élének. Ez megakadályozza a víz bejutását a teljes kapuszélességben. Alacsony magasságával akadálymentes hozzáférést biztosít.

### Kiegyenlítő készlet ferde aljzathoz **8**

Az állítható aljzatprofil kiegyenlíti a kapulap alsó éle alatti max. 20 mm-es magasságkülönbséget. A tok kiegyenlítéséhez való szett 2,5 mm vastag műanyag lapokból áll, melyek méretpontosan a toklábak alá helyezhetők.

### Billenőkapuk cseréje

Egy régi billenőkapu kibontása és egy új LPU 42 szekcionált kapu beépítése során az aljzatot gyakran fáradságos munkával ki kell egyengetni. Felújítási megoldásainkkal minderre nincs szükség.

### Felújító ütközőküszöb **9**

A billenőkapu régi ütközőküszöbét váltja ki vele, és így lezárhatja a garázskapu és az aljzat közötti rést.

### Mélyre futtató szett **10**

A szett egy kiegyenlítő profilból és speciális kapuvasalatokból áll. A szett használatakor a tokot 25 mm-rel le kell rövidíteni. Ez történhet a kívánt méret rendelésével vagy helyszíni rövidítéssel is.

### Reno RZ szett **11**

A műanyag tokláb hátsó része kioldható, hogy fel lehessen szerelni a régi billenőkapu aljzatsínjére. A szettben egy speciális felfutóelem és egy speciális formájú padlótömítés található, amely tökéletesen tömíti a kaput az ütközőküszöb előtt.



# Felújítási megoldások

Elegáns blendékkel

## Szemöldökblende **1**

Ideális esetben a meglévő garázsban biztosított a min. 100 mm-es szemöldöktartomány (min. 115 mm meghajtással rendelkező kapuknál). A standard, nyílás mögé szereléshez való szemöldökkiegyenlítő blende alakjavitelben 95 mm magas. Kívánságra a blende 125 mm-es magassággal is kapható.

## Duplafalú lamellablende **2**

Egy nézetazonos megjelenésű, duplafalú, a falnyílásba építhető lamellablende elfedi a földém és a szemöldökkiegyenlítő blende közötti nagyobb rést. Műszaki egyeztetést követően akár üvegezés is lehetséges. Ez a blende opcionálisan alukeretes bevilágító sávként is szállítható.

## Kapuvál egy síkot alkotó szemöldökblende **3**

LPU 42 kapuknál ez az egy síkot alkotó szemöldökkiegyenlítő blende elegáns megoldás a kapulap és a blende közötti láthatatlan átmenethez. A kapu zárt állapotában a felső kapuelem egy síkot alkot a blendével.

## Blendekeret-készlet szemöldökhöz és oldalfalhoz

A nyílásba történő beépítéshez a kapu kedvező szabványos vagy felújítási méretben is beszerelhető. A szemöldök és a legfelső kapulamella, ill. az oldalfal és az oldaltok között megmaradó rés (max. 35 mm) az opcionális blendekeret-szett segítségével eltakarható. Ez a szett blendéket, végzáró kupakokat és rögzítőanyagokat tartalmaz. Az opcionális tokburkolattal az oldaltok is eltakarható:

**4** 95 mm-es szélesség a nyílásba való szereléshez

**5** 125 mm-es szélesség a nyílás elé történő szereléshez.

## Felújítóblende-szett **6**

A csúnya rések és letöredezett falazati élek a szemöldökön és a nyílás környezetében könnyedén és tisztán eltakarhatók az opcionális felújítóblendével. A kőműves- és vakolási munkák így teljesen elhagyhatók.



	Woodgrain	Slategrain	Silkgrain	Sandgrain	Planar	Decograin	Duragrain
Tokburkolat	●	○	●	●	●	●	□
Szemöldökblende	●	○	●	●	●	●	□
Lamellablendék	●	●	●	●	●	●	●
Blendekeret szett	●	○	●	●	●	●	□
Kapuvál egy síkot alkotó szemöldökblende	●	●	●	●	●	●	●
Felújítóblende-szett	●	○	●	●	●	●	□

● = a kapulamellával azonos felület, szín vagy dekor

○ = a kapulamellával azonos színű, sima felület

□ = a kapulamella színével összhangban lévő vagy egyedi RAL-színű, sima felület





## Függőleges metszetek (meghajtással) Z-sínvezetés

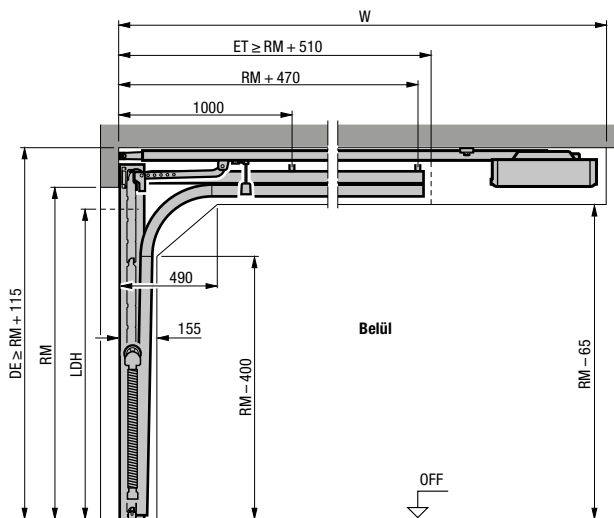

## N-sínvezetés

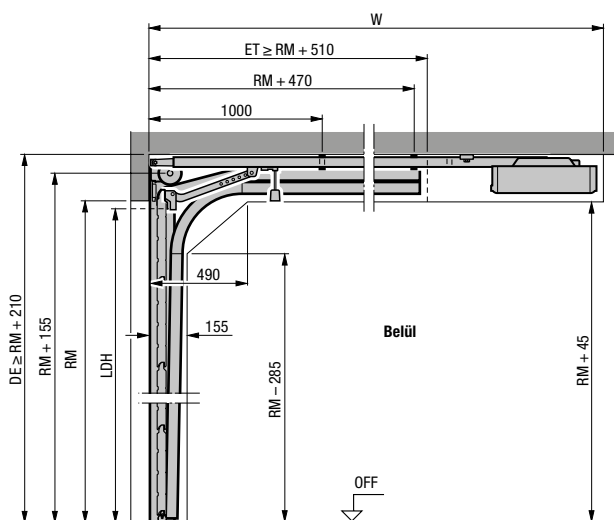

## L-sínvezetés

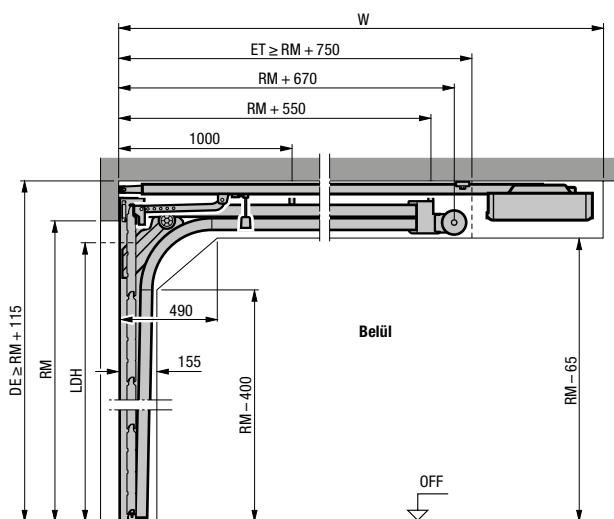

## Vízszintes metszet Z-, N-, L-sínvezetés

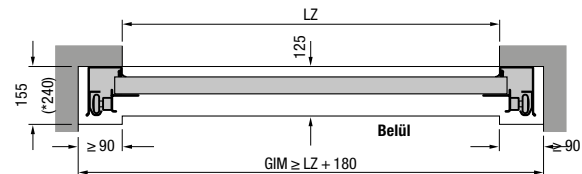

## Z-, N- és L-sínvezetés használata

Meghajtás teljes hossza (W)	Z-sínvezetés	N-sínvezetés	L-sínvezetés
<b>Kapuk meghajtással</b>			
2125 (K)	3200	3200 <sup>1)</sup>	3200
2250 (K)		3200 <sup>2)</sup>	
2375 (M)	3450	3450 <sup>1)</sup>	3450
2500 (M)		3450 <sup>2)</sup>	
2625 (L)	4125		
3000 (L)		4125	4125

<sup>1)</sup> Max. kapumagasság csak LPU 67 Thermo kapuknál

<sup>2)</sup> Max. kapumagasság csak LPU 42, LTE 42 kapuknál

## Magyarázatok

### Meghajtássínek

- K Rövid sín
- M Közepes sín
- L Hosszú sín

### Rendelési méretek

- LZ Szabad tokbelsőméret
- RM Rasztermagasság
- DE Födém magasság
- W Meghajtás teljes hossza
- LDH Szabad áthajtómagasság
- GIM Garázs belse méret
- ET Benyúlási mélység

### Megjegyzés:

A sötét színű, napsugárzásnak kitett kapuknál a meghajtást 40 mm-rel magasabbra kell szerelni.

Kérjük, vegye figyelembe az RC 2 biztonsági felszereltséggel ellátott LPU 42 kapuknál, 170 kg feletti kapulapsúly vagy 5000 mm feletti kapuszélesség esetén, valamint az LPU 67 ajtóknál a tervezési segédletben szereplő eltérő méreteket.

**Az olyan sínvezetéseket, mint például a magas kapu-sínvezetés, illetve további információkat a tervezési segédletben talál, vagy keressen fel egy Hörmann szakkereskedőt.**

# Méretek és tervezési segédlet

## Mellékajtók

### Vízszintes metszetek

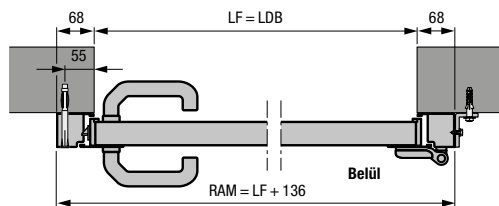

Mellékajtó alumínium blokkokkal, 1. profiltípus  
Beépítés a nyílás mögé

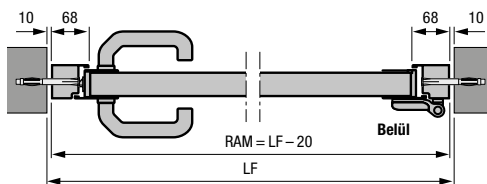

Mellékajtó alumínium blokkokkal, 2. profiltípus  
Beépítés a nyílásba

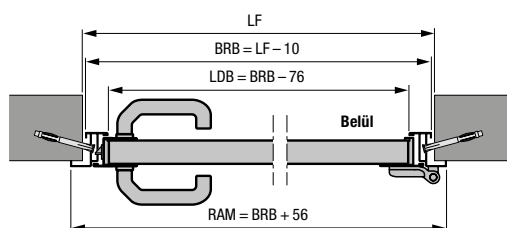

Mellékajtó alumínium saroktokkal, 1. vagy 2. profiltípus  
Belső szerelésű

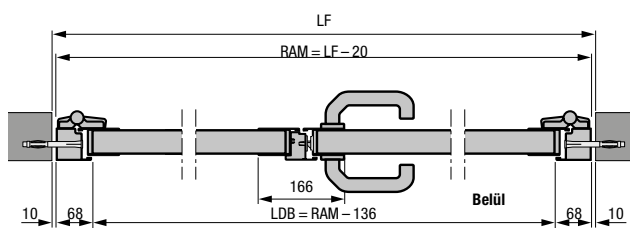

2-szárnyú mellékajtó alumínium blokkokkal, 2. profiltípus  
Beépítés a nyílásba

- 2-szárnyú mellékajtó aszimmetrikus szárnyosztással
- 2-szárnyú mellékajtó, befelé és kifelé nyíló

### Függőleges metszetek

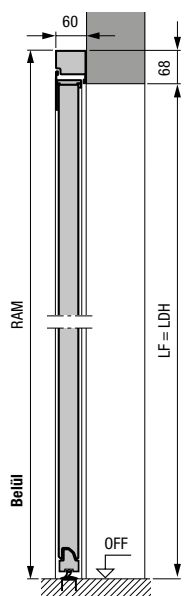

Mellékajtó alumínium blokkokkal, 2. profiltípus  
Beépítés a nyílás mögé

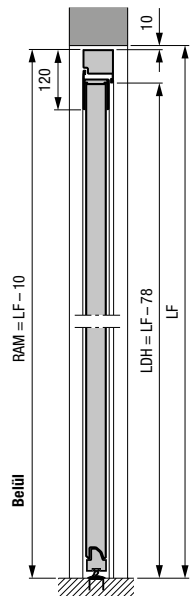

Mellékajtó alumínium blokkokkal, 2. profiltípus  
Beépítés a nyílásba

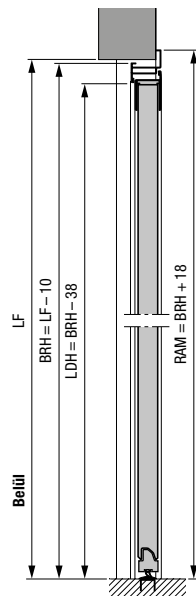

Mellékajtó alumínium saroktokkal, 2. profiltípus  
Kívülrre szerelt

Méretek mm-ben

## Acél mellékajtók

### 1. profiltípus (beépítés a nyílás mögé) S-, M-, L-bordás, S-kazettás, blokktokos

nyílás LF mérete	Rendelési méret = RAM	Kilincsmagasság* OFF-től	B lamellamagasság
855 – 875 × 1990 – 2000	990 × 2058	955	500
855 – 875 × 2115 – 2125	990 × 2183	1010	531
980 – 1000 × 1990 – 2000	1115 × 2058	955	500
980 – 1000 × 2115 – 2125	1115 × 2183	1010	531

### 2. profiltípus (beépítés a nyílás mögé) S-, M-, L, D-bordás, S-kazettás, blokktokos

nyílás LF mérete	Rendelési méret = RAM	Kilincsmagasság* OFF-től	B lamellamagasság
855 – 875 × 1990 – 2000	990 × 2058	1050	500
855 – 875 × 2115 – 2125	990 × 2183	1050	531
980 – 1000 × 1990 – 2000	1115 × 2058	1050	500
980 – 1000 × 2115 – 2125	1115 × 2183	1050	531

### 2. profiltípus (beépítés a nyílásba) S-, M-, L, D-bordás, blokktokos

nyílás LF mérete	Rendelési méret = RAM	Kilincsmagasság* OFF-től	B lamellamagasság
875 × 2000	855 × 1990	1050	500
875 × 2125	855 × 2115	1050	531
1000 × 2000	980 × 1990	1050	500
1000 × 2125	980 × 2115	1050	531

### 1. profiltípus (csak befelé nyíló, belső oldali szerelésű) S-, M-, L-bordás, S-kazettás, saroktokos

Rendelési méret = BRM	Kilincsmagasság* OFF-től	B lamellamagasság
875 × 2000	955	500
875 × 2125	1010	531
1000 × 2000	955	500
1000 × 2125	1010	531

### 2. profiltípus (belső vagy külső oldali szerelésű) S-, M-, L-, D-bordás, saroktokos

Rendelési méret = BRM	Kilincsmagasság* OFF-től	B lamellamagasság
875 × 2000	1050	500
875 × 2125	1050	531
1000 × 2000	1050	500
1000 × 2125	1050	531

## Magyarázatok

- P1** 1. profiltípus (keskeny szárnykeret)  
**P2** 2. profiltípus (széles szárnykeret)  
**LDB** Szabad átjárószélesség  
**LDH** Szabad átjárómagasság  
**RAM** Keretkülméret  
**LF** Szabad készméret  
**BRM** Névleges méret  
**BRB** Névleges szélességi méret  
**BRH** Névleges magassági méret  
**OFF** Kész padlószint felső síkja

### Egyedi méretek

1-szárnyú mellékajtók:  
külön ajánlatra

2-szárnyú mellékajtók:  
1330–2500 × 1960–2558 mm

\* Az egyedi méretek kilincsmagasságait a tervezői segédletben találja.

# Élvezze a Hörmann minőséget új építésnél és felújításnál egyaránt

A Hörmann termékek tartósságukkal és funkcionalitásukkal győznek meg. Így új épületét és korszerűsítését is a lehető legjobban tervezheti meg. A gondosan összehangolt megoldások szebbé, biztonságosabbá és kényelmesebbé teszik otthonát.

**GARÁZSKAPUK. KAPU- ÉS AJTÓMEGHAJTÁSOK. HÁZBEJÁRATI AJTÓK. BELTÉRI AJTÓK. ACÉLAJTÓK. TOKOK. TÁROLÓHELYRENDSZEREK**



Az ábrákon látható termékek részben egyedi kivitelűek, és nem mindig felelnek meg az alapkivitelnek. Az ábrákon megjelenő színek és felületek nyomdatechnikai okokból eltérhetnek a valóságtól. Szerzői joggal védve. Az utánnomás, akár kivonatosan is, csak a beleegyezésünkkel megengedett. A változások jogát fenntartjuk.